

# ティアードマキシスカート

サイズ フリー (Mサイズ相当)

仕上がり丈 87cm

材料 ・布 : 3.2m

・ウエストゴム (1cm幅) : 64cm を 2本分

## 裁ち合わせ図

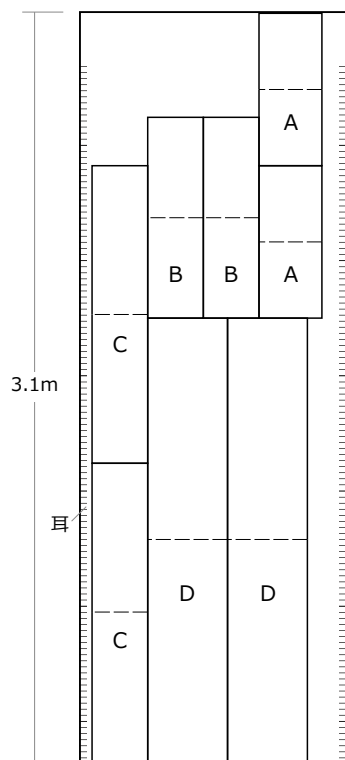

## \*仕上がりイメージ\*

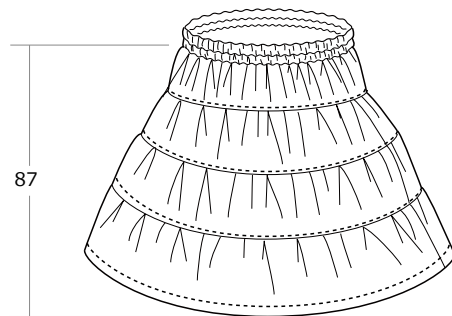

## 製図

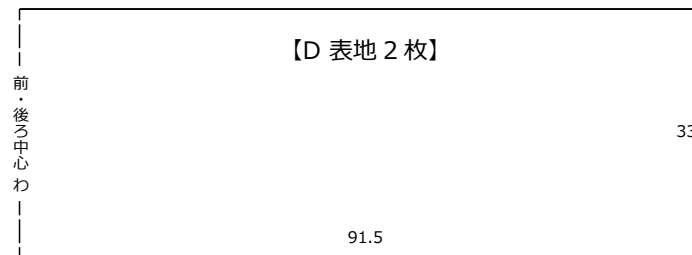
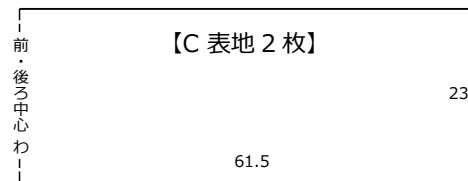
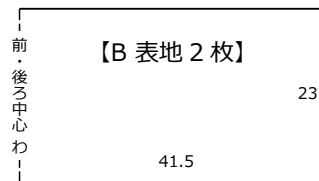
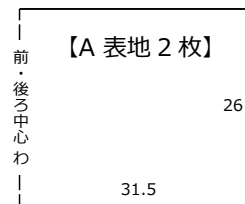

※記載寸法は、ぬいしろ分を含む  
 ※寸法の単位は全て cm

# ティアードマキシスカートの作り方

## 1. 各パーツの両脇を縫う

①A 2枚を中表に合わせ、片端を縫い合わせる。

図のようにぬいしろにロックミシンまたはジグザグミシンをかける。

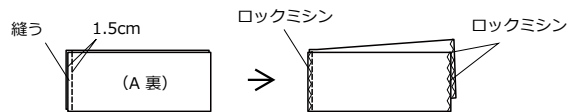

②A を中表に合わせ、図のように縫う。

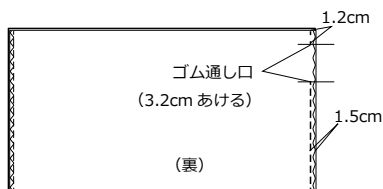

③B、C、D 各 2枚をそれぞれ中表に合わせて、両端を縫い合わせる。

ぬいしろは 2枚の端を重ねてロックミシンまたはジグザグミシンをかける。

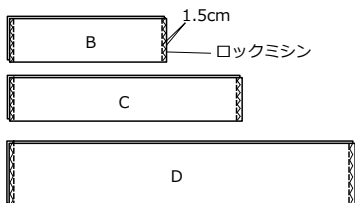

## 2. ゴム通し口を処理する

①ぬいしろを割り、ゴム通し口に補強ステッチを入れる。

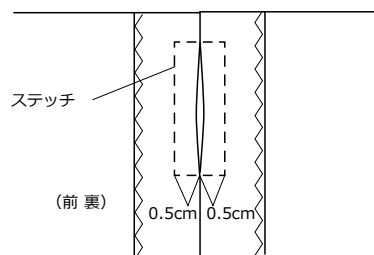

## 3. ウエストを縫う

①A のウエスト部分を 1cm→3.5cm の三つ折りで縫う。

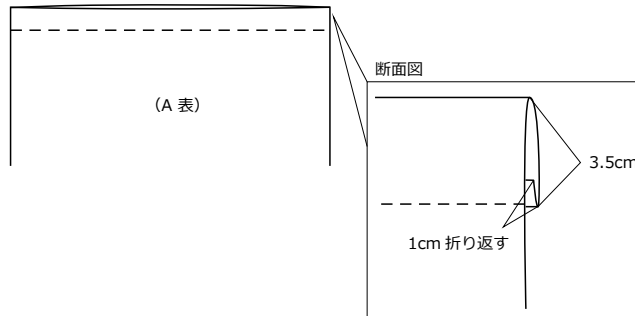

②間に 1本ステッチをかける。

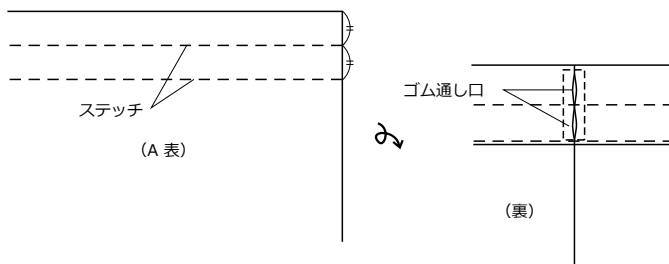

## 4. 裾を縫う

①D の裾を 1cm→3cm の三つ折りで縫う。

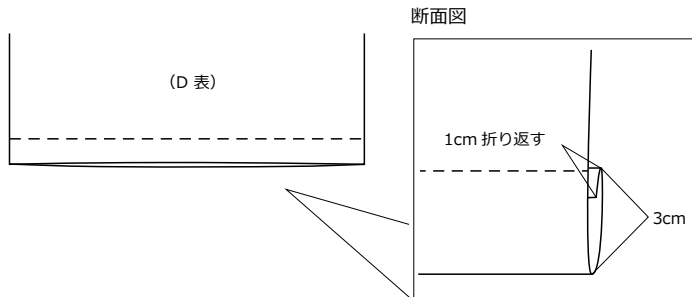

## 5. 各パーツを縫い合わせる

①B、C、D の上端に粗ミシン (目の大きいミシン) をかけ、ギャザーを寄せる。

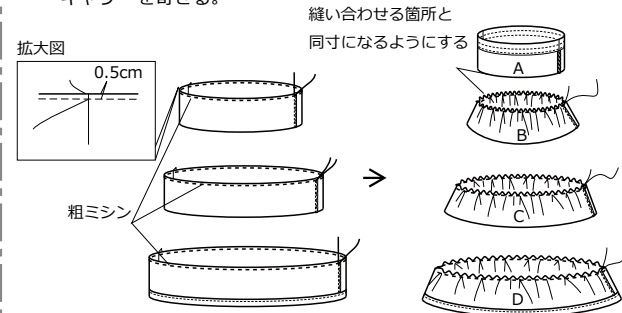

②各パーツをそれぞれ中表に縫い合わせる。

ぬいしろは 2枚重ねてロックミシンまたはジグザグミシンをかける。



③各段のぬいしろを上倒し、図のようにステッチを入れる。

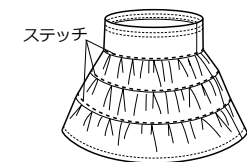

## 6. ウエストにゴムを 2本通して完成

①ゴムを通し、ゴム端を 2cm 重ねて縫う。

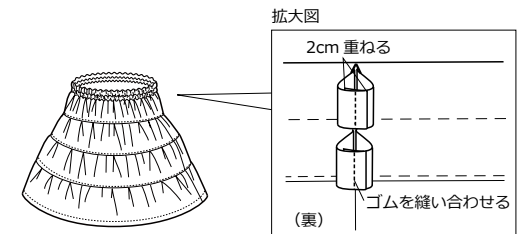

無料型紙と布の通販サイト

© nunocoto fabric