

# 「テーパーゆるパンツ」 (子供用)

サイズ 110 サイズ

仕上がり丈 56.5cm

材料 ・布 : 1.4m  
 ・ウエスト用ゴム : 子供用 54cm (2cm 幅)

## 裁ち合わせ図

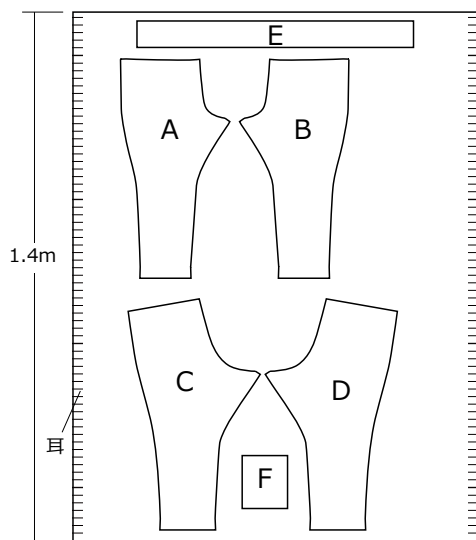

## \*仕上がりイメージ\*

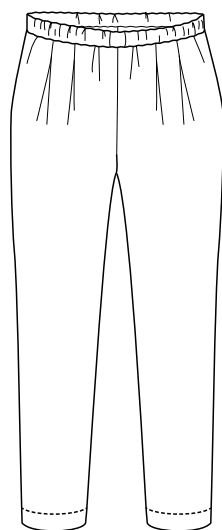

A・Bー前パンツ (A: 右 B: 左)  
 C・Dー後ろパンツ (C: 左 D: 右)  
 Eーウエスト布  
 Fーポケット

## 製図

太線が仕上がり線となります。ぬいしろ寸法を足してから布を裁断して下さい。

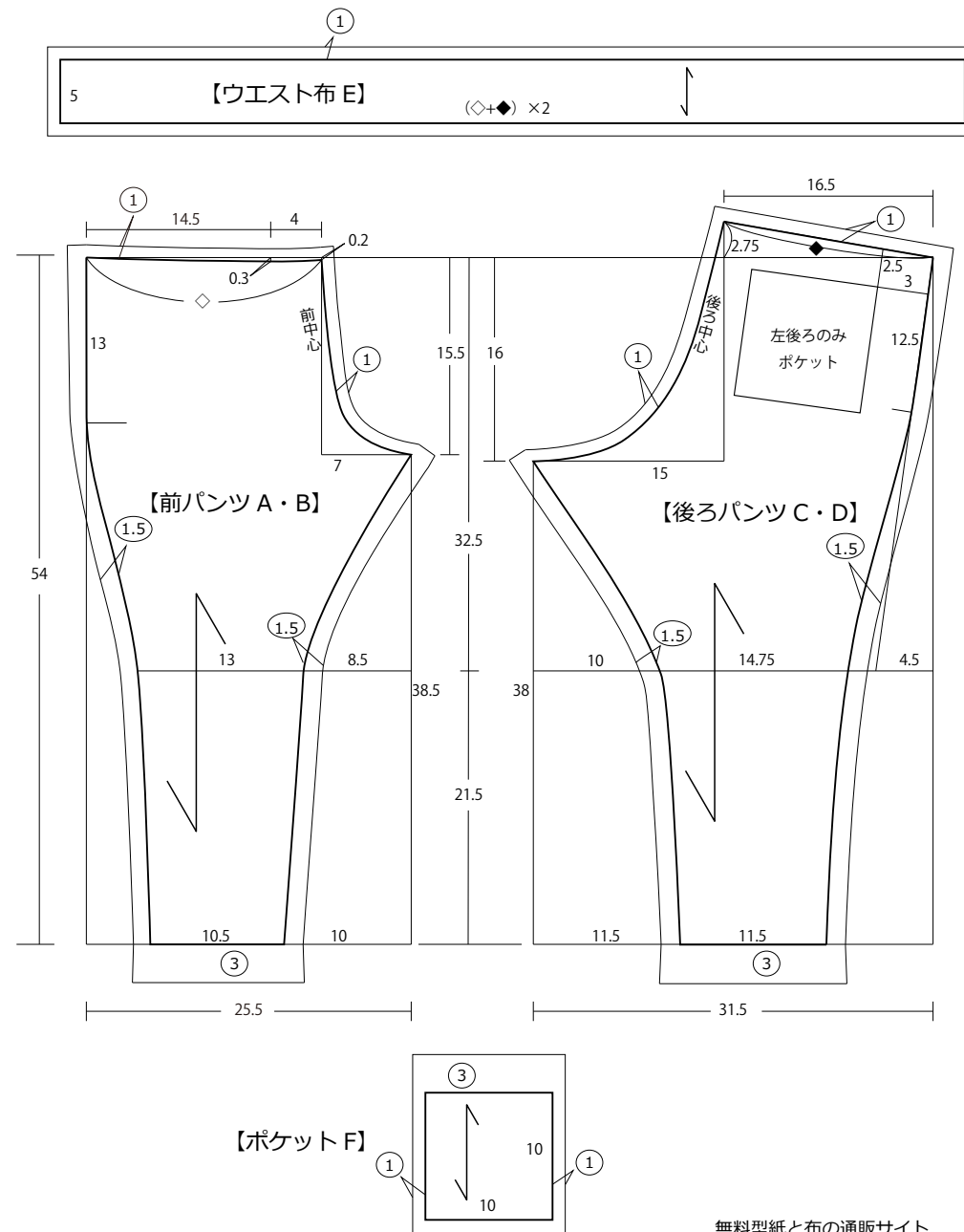

※ ○ はぬいしろ寸法

※ 寸法の単位は全て cm

無料型紙と布の通販サイト

© nunocoto fabric

こちらの製図および作り方は、個人利用を目的としたものです。販売および転載は禁止します。

# 股上カーブ 実寸パターン

※仕上がり線です。

ぬいしろ寸法を足してから布を裁断して下さい。

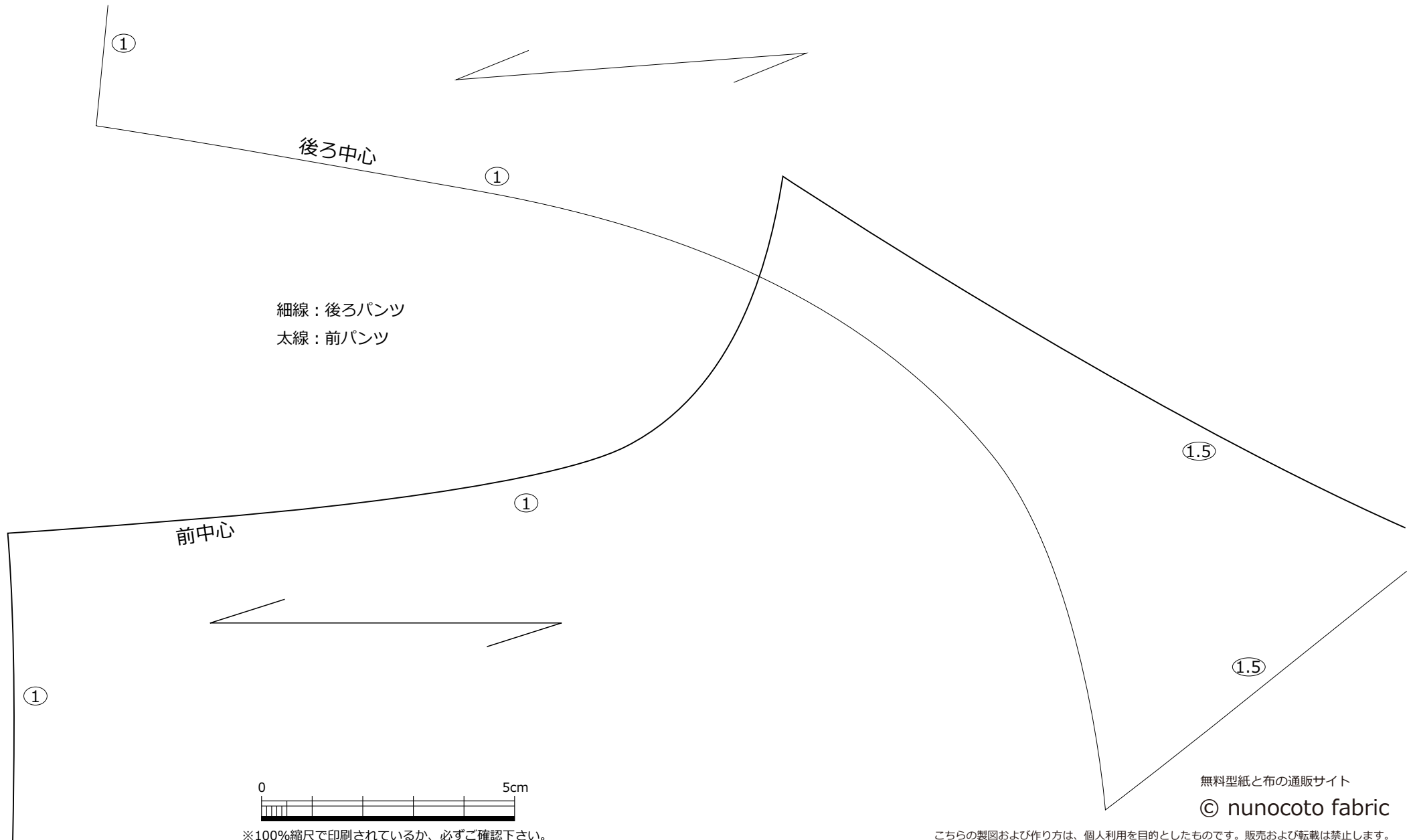

# 股下カーブ 実寸パターン |

※仕上がり線です。

ぬいしろ寸法を足してから布を裁断して下さい。

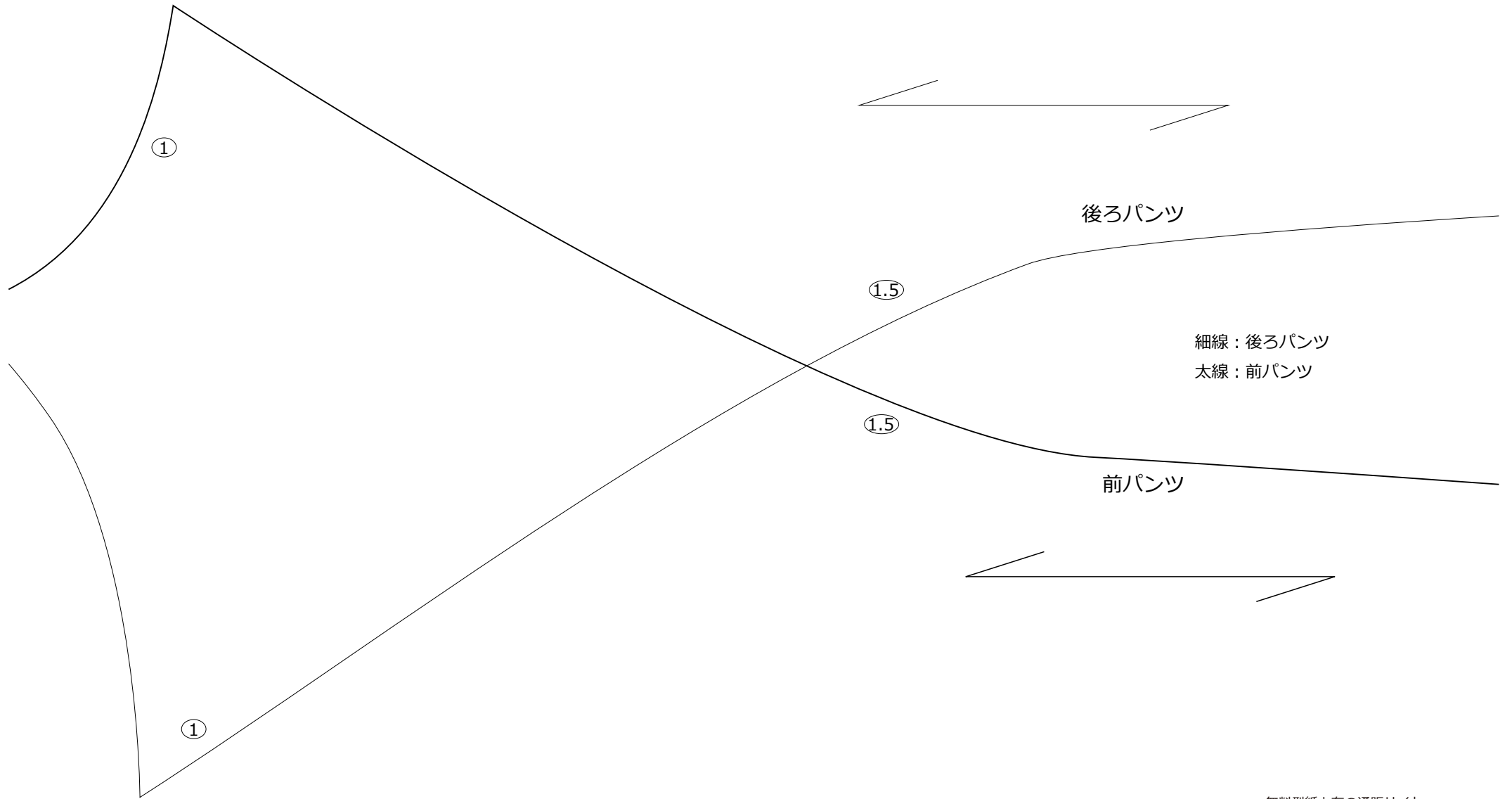

※100%縮尺で印刷されているか、必ずご確認下さい。

無料型紙と布の通販サイト

© nunocoto fabric

こちらの製図および作り方は、個人利用を目的としたものです。販売および転載は禁止します。

# テーパードゆるパンツの作り方 | (子供用)

## 1. めいしろを処理する

①図の位置にロックミシンまたはジグザグミシンをかける。

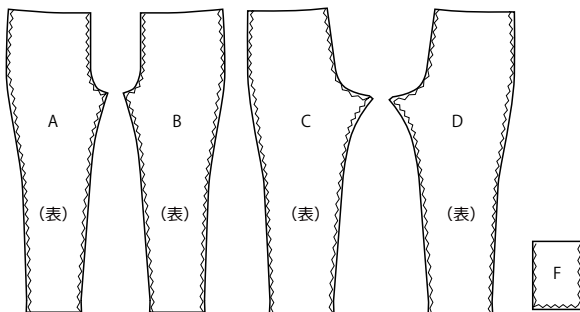

## 2. ポケットをパンツに縫いつける

①アイロンでポケットFのめいしろを折る。  
脇の折り目を広げてから、ポケット口にステッチをかける。

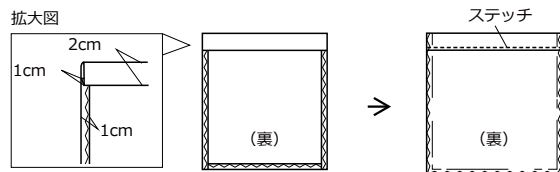

②ポケットのめいしろを折り、後ろパンツCに縫いつける。

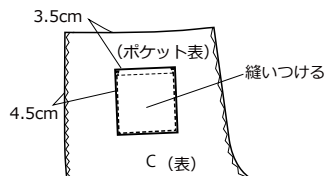

## 3. 股下・股上を縫う

①AとD、BとCを中表に合わせ、  
脇と股下を縫う。  
めいしろはアイロンで割る。

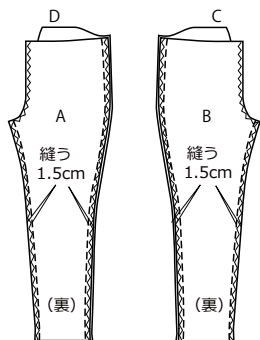

② ①の片方を外表にして、もう片方のパンツの中へ入れて股上を縫う。  
めいしろは左パンツ側に倒しておく。

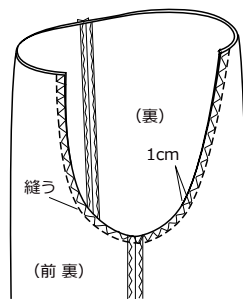

## 4. ウエスト布を縫い合わせる

①図のようにEを中表に折って縫う。

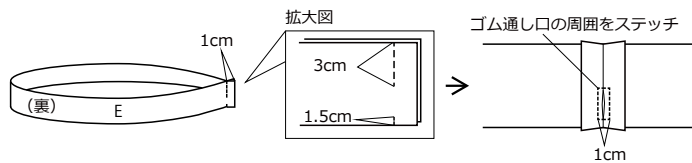

②パンツと①を中表に合わせて縫う。

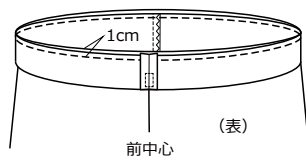

⑤Eの端をアイロンで1cm折ってから、図のようにステッチをかける。

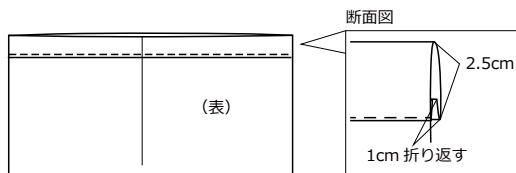

## 5. 裾を仕上げる

①裾めいしろを1cm→2cmの三つ折りにする。

②図のように裾にステッチをかける。

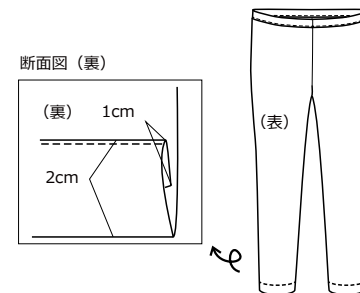

## 6. ウエストにゴムを通して完成

①ゴム通し口からゴムを通し、端を2cm重ねて縫い合わせる。

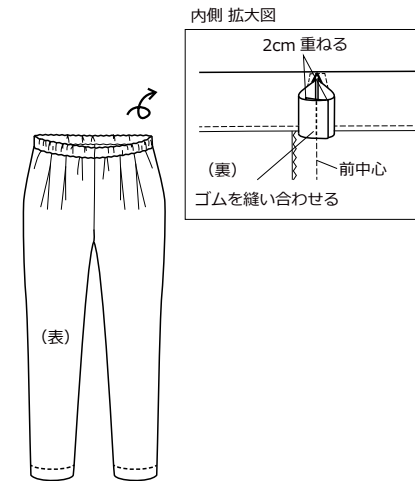

無料型紙と布の通販サイト

© nunocoto fabric

こちらの製図および作り方は、個人利用を目的としたものです。販売および転載は禁止します。