

バックリボンのノースリーブベスト

サイズ フリー (Mサイズ相当)

仕上がり丈 約 55cm

材料 ・布 : 1.4m
 ・薄手の接着芯 (見返し用) : 0.4m

仕上がりイメージ

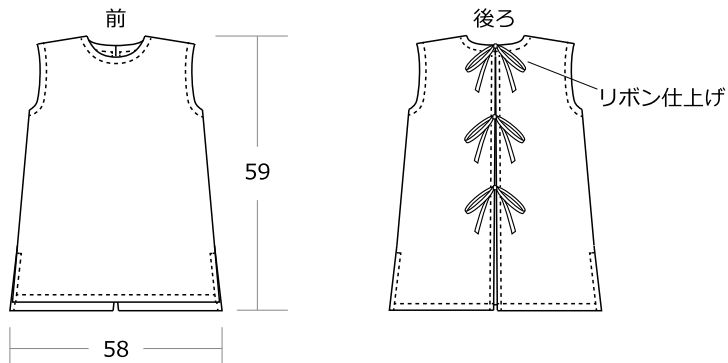

裁ち合わせ図

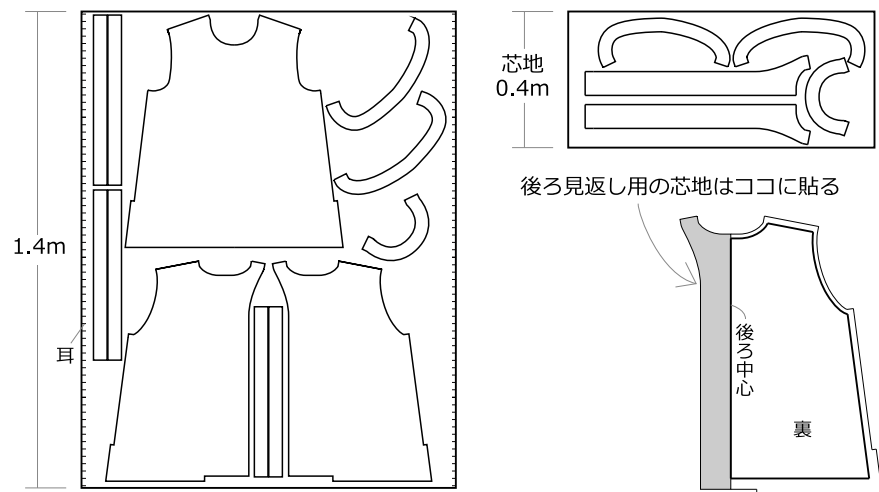

製図

太線が仕上がり線となります。ぬいしろ寸法を足してから布を裁断して下さい。

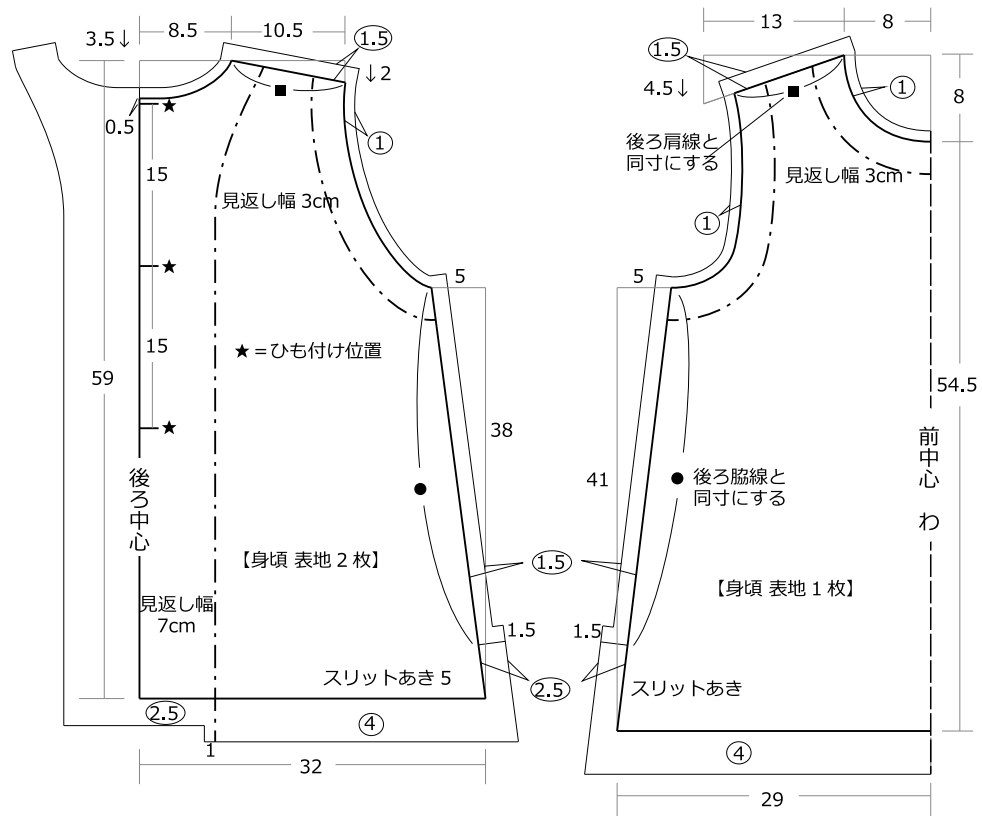

衿ぐり見返しぬいしろ図

【表地・接着芯 各 1 枚】

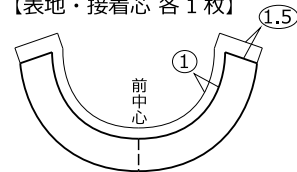

袖口見返しぬいしろ図

【表地・接着芯 各 2 枚】

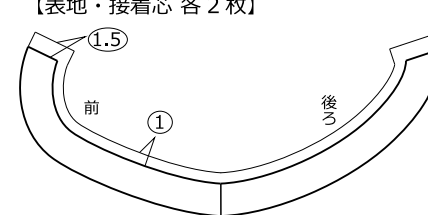

ひもぬいしろ図

【表地 4×60cm を 6 枚】

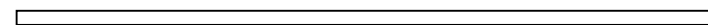

※ ○ はぬいしろ寸法

※ 寸法の単位は全て cm

無料型紙と布の通販サイト

© nunocoto fabric

こちらの製図および作り方は、個人利用を目的としたものです。販売および転載は禁止します。

後ろ袖ぐり 実寸パターン |

※仕上がり線です。

ぬいしろ寸法を足してから布を裁断して下さい。

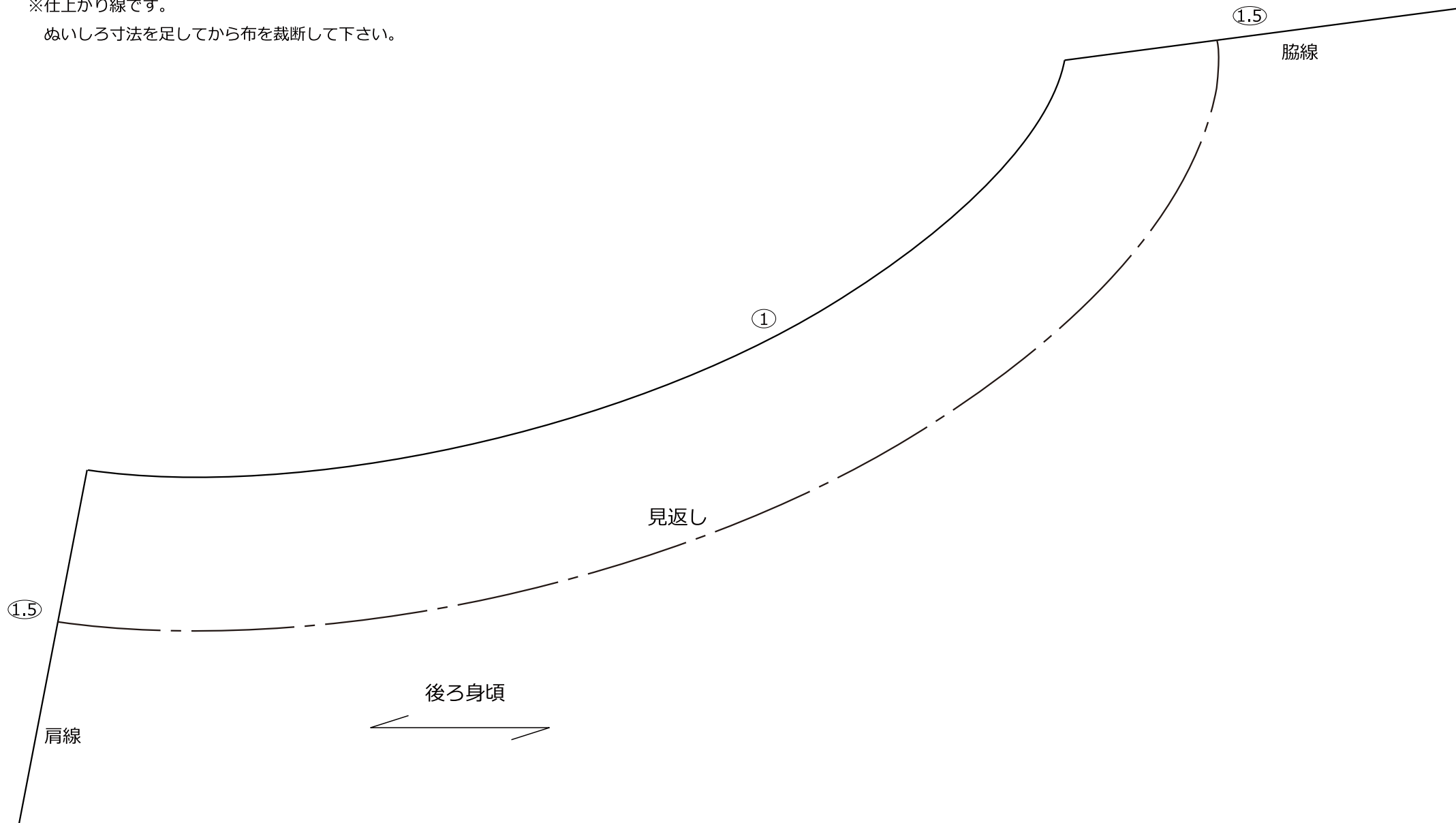

※100%縮尺で印刷されているか、必ずご確認下さい。

無料型紙と布の通販サイト

© nunocoto fabric

こちらの製図および作り方は、個人利用を目的としたものです。販売および転載は禁止します。

前袖ぐり 実寸パターン |

※仕上がり線です。

ぬいしろ寸法を足してから布を裁断して下さい。

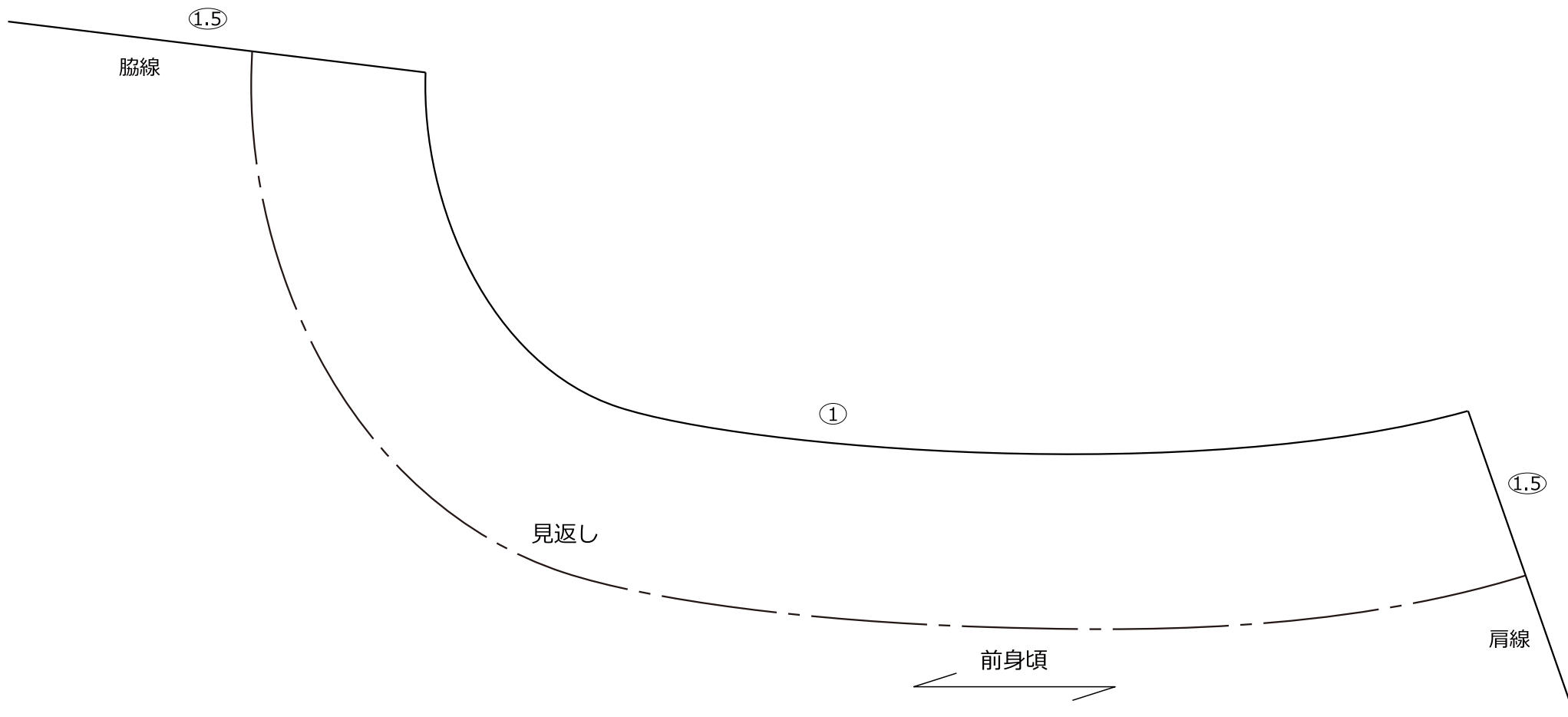

※100%縮尺で印刷されているか、必ずご確認下さい。

無料型紙と布の通販サイト

© nunocoto fabric

こちらの製図および作り方は、個人利用を目的としたものです。販売および転載は禁止します。

前・後ろ 衿ぐり 実寸パターン

※仕上がり線です。

ぬいしろ寸法を足してから布を裁断して下さい。

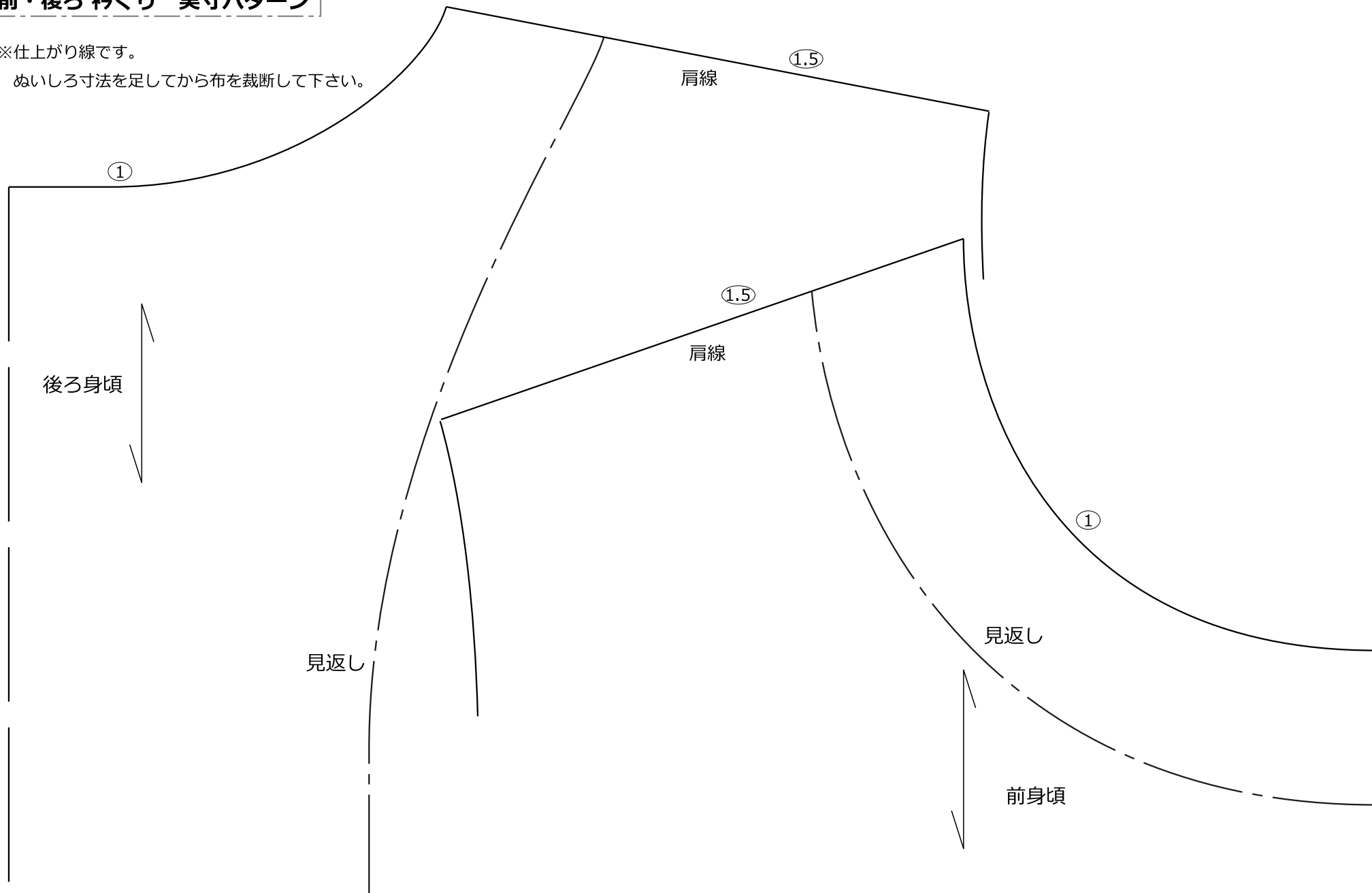

※100%縮尺で印刷されているか、必ずご確認下さい。

無料型紙と布の通販サイト

© nunocoto fabric

こちらの製図および作り方は、個人利用を目的としたものです。販売および転載は禁止します。

バックリボンのノースリーブベストの作り方

1. 見返しに接着芯を貼り、ぬいしろの処理をする

- ① 衿ぐり見返しと袖ぐり見返しそれぞれの裏面に、接着芯を貼る。
- ② 衿ぐり見返しの肩、袖ぐり見返しの脇をそれぞれ縫い合わせぬいしろをアイロンで割る。
- ③ 図の位置にロックミシンまたはジグザグミシンをかける。

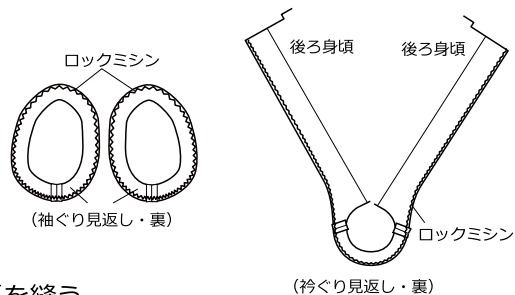

2. 肩を縫う

- ① 前・後ろ身頃を中表に合わせ、肩を縫う。
- ② ぬいしろを2枚重ねてロックミシンまたはジグザグミシンをかける。ぬいしろは後ろ身頃側に倒しておく。

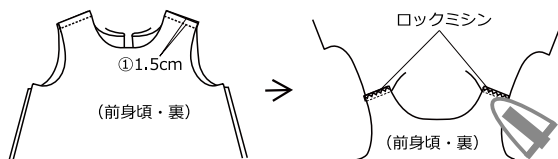

3. 身頃と衿ぐり見返しを縫い合わせる

- ① 身頃と衿ぐり見返しを中表に合わせて、衿ぐりを縫い合わせ図のようにぬいしろに切り込みを入れる。

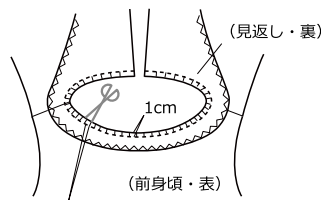

切り込み幅はカーブがきつい部分は1cm幅
カーブが緩い部分は1.5cm幅程度

- ② 衿ぐりを身頃裏側に返し、アイロンで落ち着かせる。

4. 脇を縫う

- ① 前・後ろ身頃の脇にそれぞれロックミシンまたはジグザグミシンをかけておく。



- ② 身頃を中表に合わせ、図のようにスリットあきどまりまで脇を縫う。

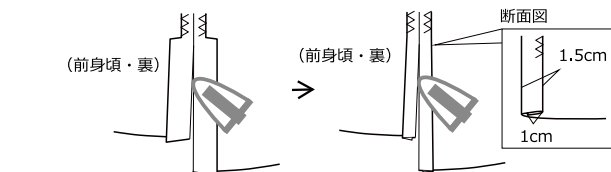

5. 裾を仕上げる

- ① 裾のぬいしろをアイロンで図のように折る。

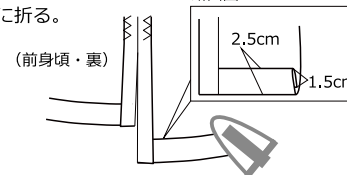

- ② 図のようにステッチを入れる。

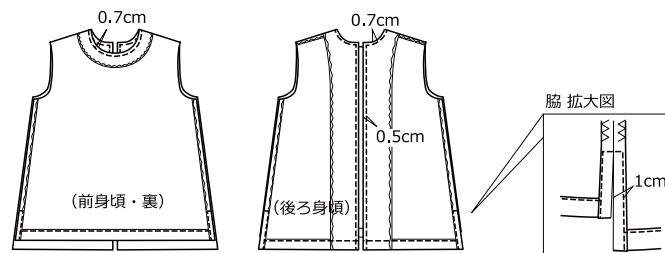

- ③ 表に返し、見返しと身頃の肩線を縫い合わせる。

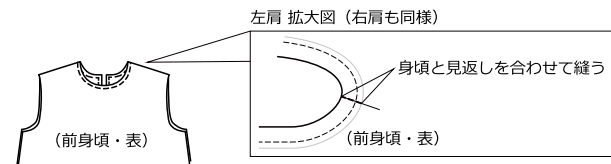

6. 身頃と袖ぐり見返しを縫い合わせる

- ① 身頃と袖ぐり見返しを中表に合わせ、袖ぐりを縫い合わせる。

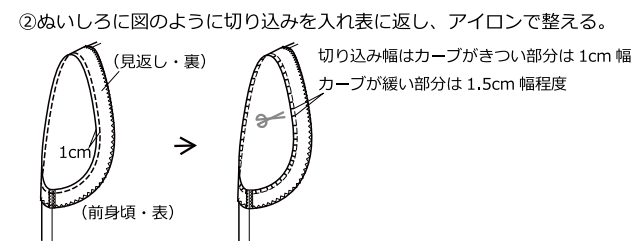

- ③ 袖ぐりにステッチを入れる。

- ④ 見返しと身頃の肩線・脇線を縫い合わせる。

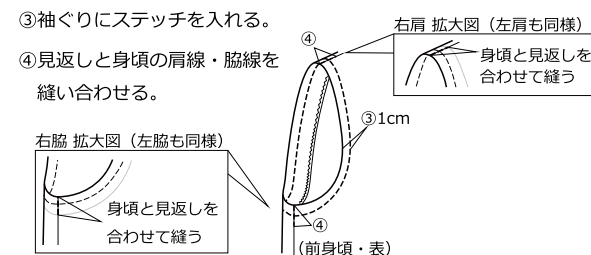

7. ひもを作り、縫い付けて完成

- ① ひもを図のように折る。

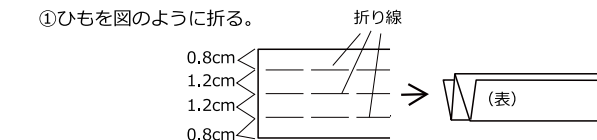

- ② 両端を縫い、表に返してからアイロンで整えてステッチを入れる。

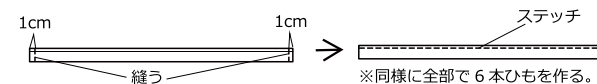

- ③ ひもを身頃に縫い付けて完成。

- ※ 右後ろ身頃にも同様に縫い付ける

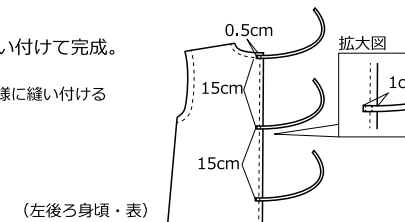

無料型紙と布の通販サイト

© nunocoto fabric