

ボックスブラウス

サイズ フリー (Mサイズ相当)

仕上がり丈 55cm

材料 ・布 : 1.3m
・薄手の接着芯 (見返し用)

裁ち合わせ図

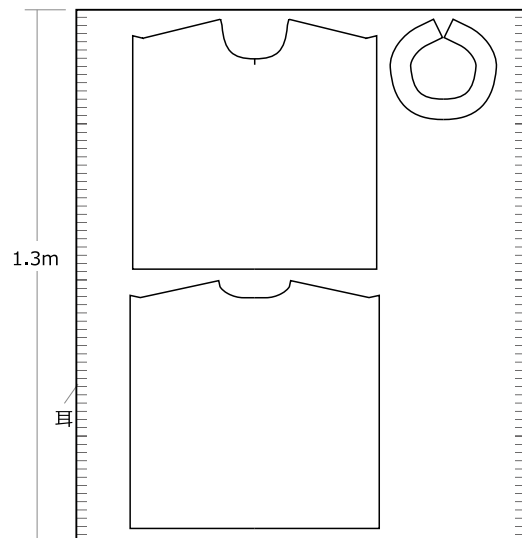

仕上がりイメージ

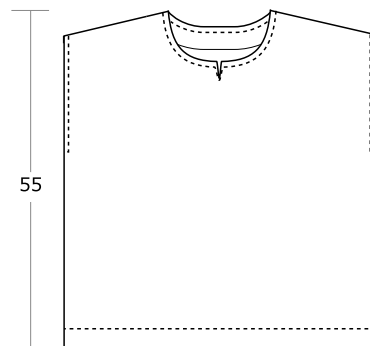

製図 太線が仕上がり線となります。ぬいしろ寸法を足してから布を裁断して下さい。

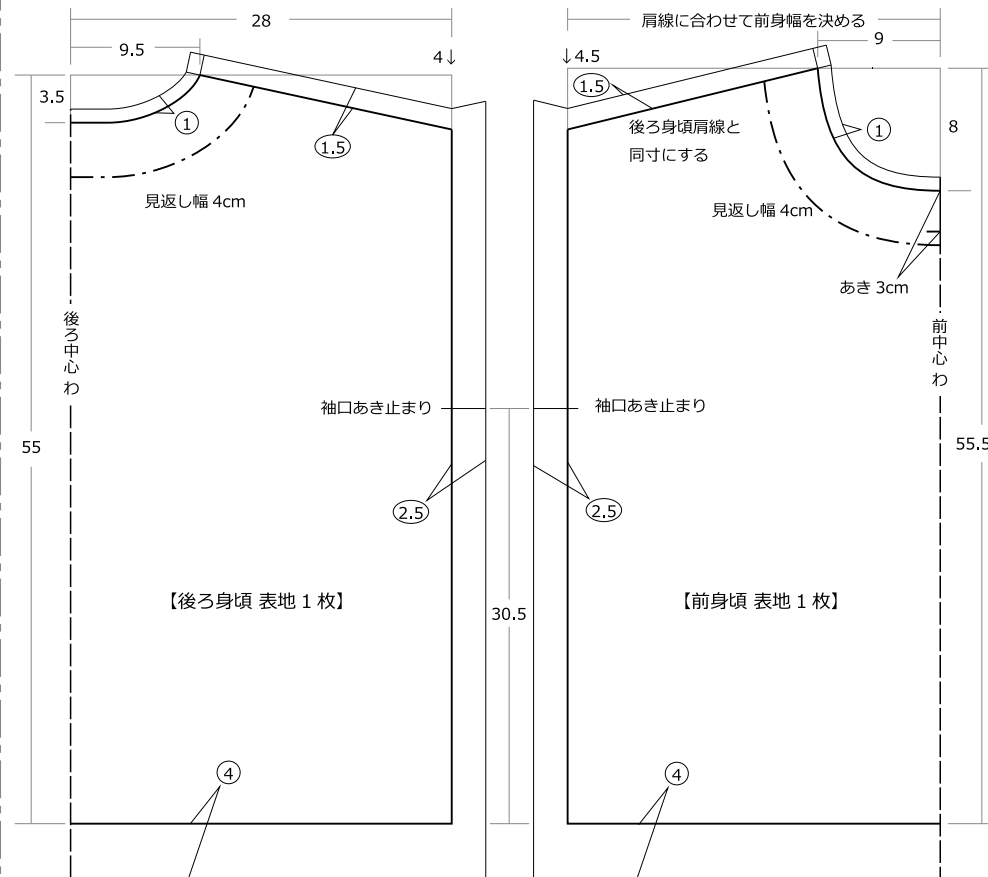

見返しぬいしろ図

【表地・接着芯 各 1枚】

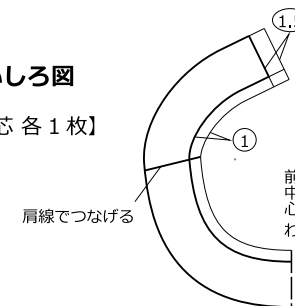

※ ○ はぬいしろ寸法

※ 寸法の単位は全て cm

無料型紙と布の通販サイト

© nunocoto fabric

ボックスブラウスの作り方

1. 接着芯を貼って、ぬいしろ処理をする

- ①見返し裏面に接着芯を貼る。
- ②図の位置にロックミシン、またはジグザグミシンをかける。

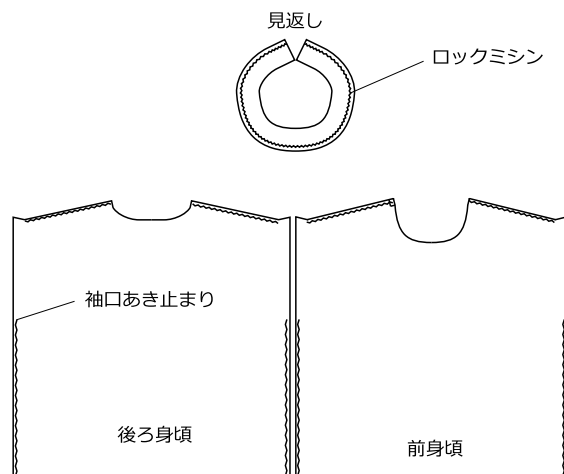

2. 肩を縫う

- ①前・後ろ身頃を中表に合わせ、肩を縫う。
ぬいしろをアイロンで割る。

肩線を縫ってから切り込みを入れておく

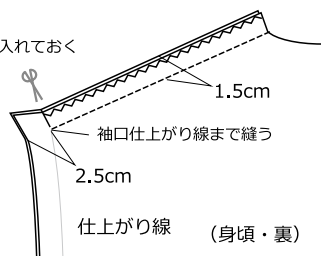

- ②見返しの後ろ中心を縫う。
ぬいしろはアイロンで割る。

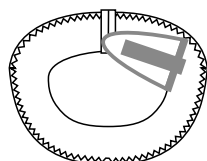

3. 身頃と見返しを縫い合わせる

- ①身頃と見返しを中表に合わせ、衿ぐりを縫い合わせる。
- ②衿ぐりと後ろ中心のぬいしろに図のように切り込みを入れ表に返し、アイロンで整える。

- ③切り込み幅はカーブがきつい部分は1cm幅
カーブが緩い部分は1.5cm幅程度
- ④前中心を0.5cmあけて縫う
(スリットあき分)

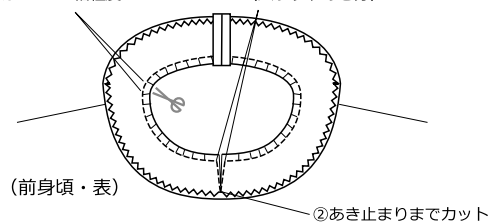

- ③衿ぐりにステッチを入れる。
- ④見返しと身頃の肩線を縫い合わせる。

左肩 拡大図 (右肩も同様)

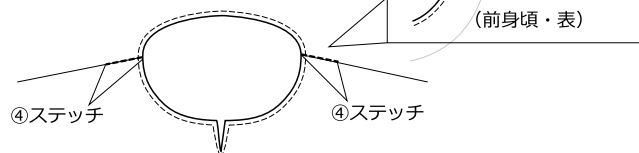
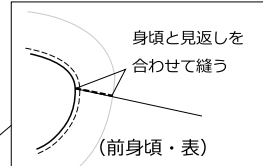

4. 袖口・脇を仕上げる

- ①袖口を1cm→1.5cmの三つ折りにして、アイロンで折ぐせをつける。

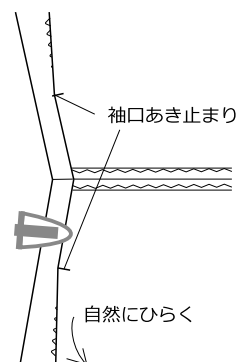

- ②折りぐせを広げ、袖口あき止まりから裾まで脇を縫う。

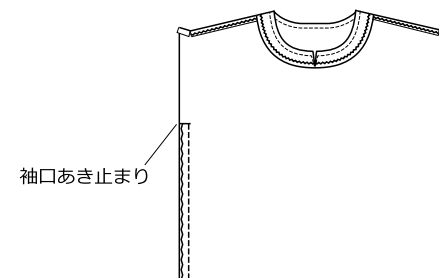

- ③脇をアイロンで割り、袖口にステッチをかける。

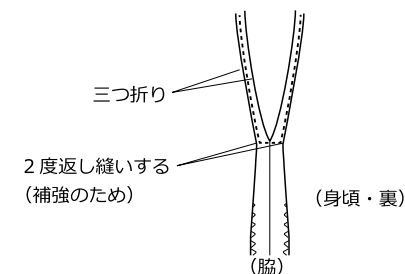

5. 裾を仕上げて完成

- ①裾を1cm→3cmの三つ折りにし、ステッチをかける。

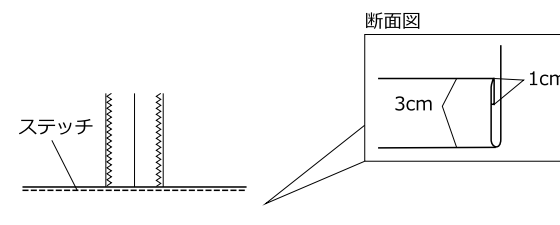

無料型紙と布の通販サイト

© nunocoto fabric

こちらの製図および作り方は、個人利用を目的としたものです。販売および転載は禁止します。また、制作した作品の販売もご遠慮ください。