

ノースリーブ Aラインワンピース

サイズ フリー (Mサイズ相当)

仕上がり丈 101cm

- 材料
- ・布 : 2.4m
 - ・薄手の接着芯 (見返し用)
 - ・バイアステープ : 2.2m

裁ち合わせ図

仕上がりイメージ

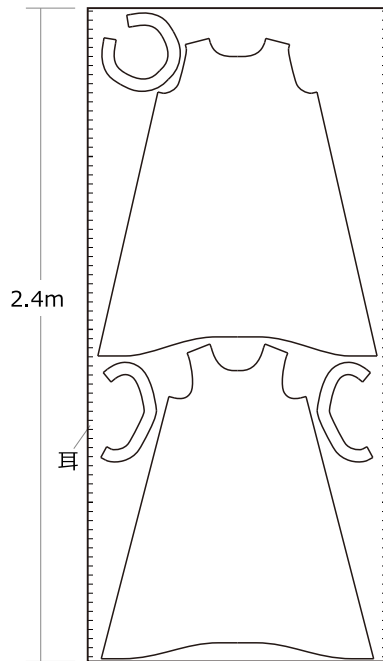
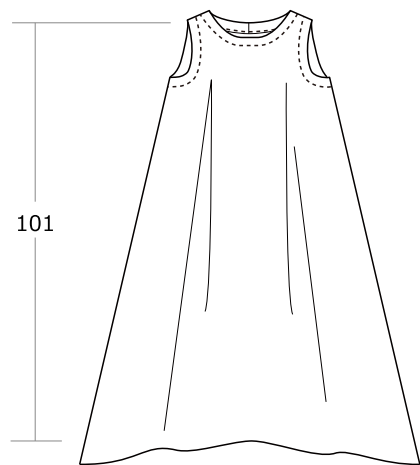

製図

太線が仕上がり線となります。ぬいしろ寸法を足してから布を裁断して下さい。

※目が粗い生地を使用する場合、見返しは接着芯を貼ってから裁断して下さい。

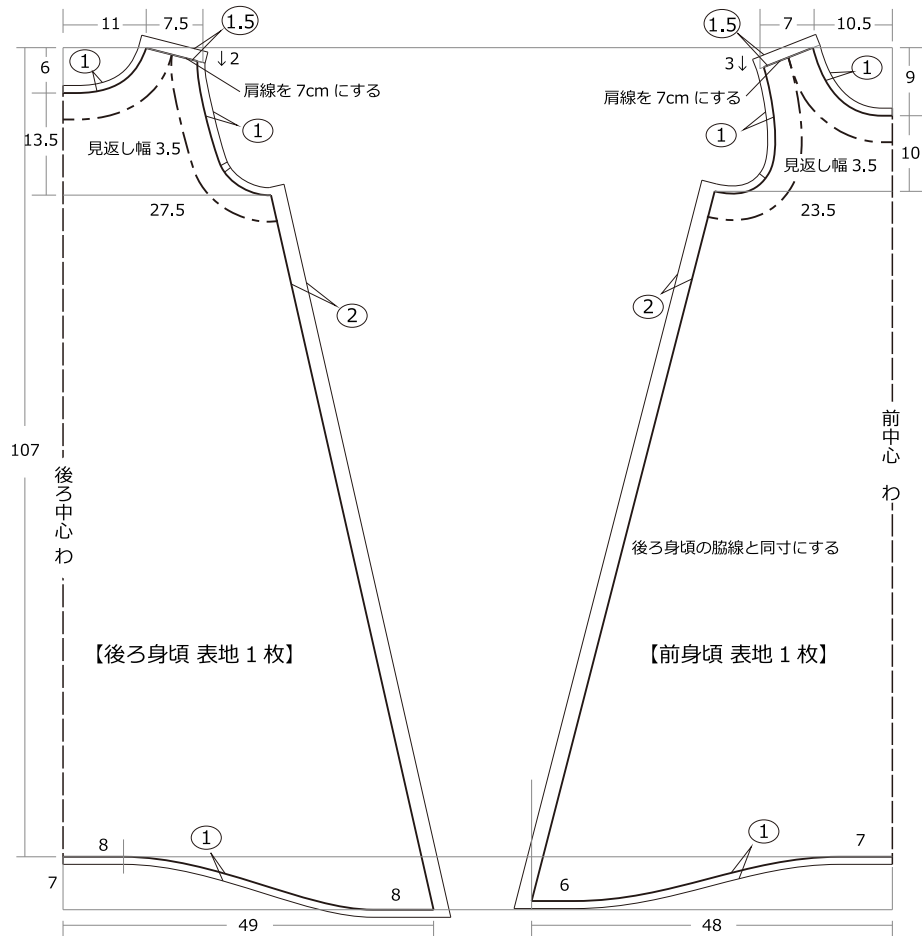

衿ぐり見返しぬいしろ図

【表地・接着芯 各1枚】

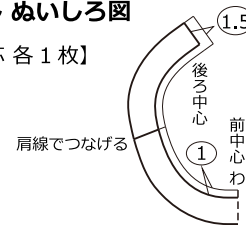

袖ぐり見返しぬいしろ図

【表地・接着芯 各2枚】

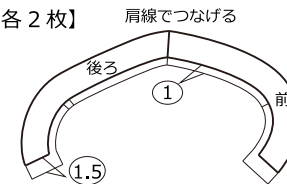

※ ○ はぬいしろ寸法

※ 寸法の単位は全て cm

無料型紙と布の通販サイト

© nunocoto fabric

後ろ袖ぐり 実寸パターン

※仕上がり線です。

ぬいしろ寸法を足してから布を裁断して下さい。

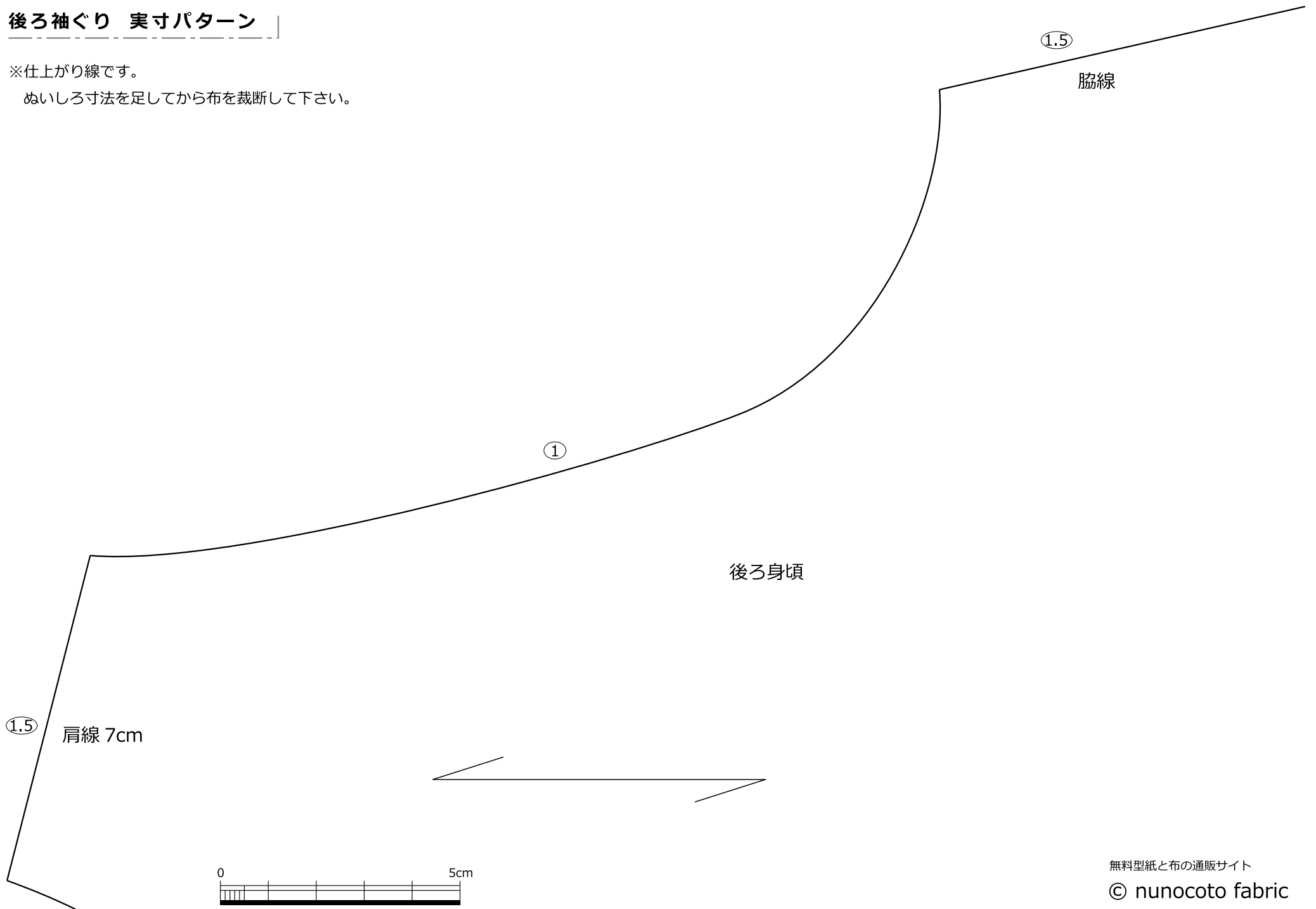

0 5cm
※100%縮尺で印刷されているか、必ずご確認下さい。

無料型紙と布の通販サイト

© nunocoto fabric

こちらの製図および作り方は、個人利用を目的としたものです。販売および転載は禁止します。また、制作した作品の販売もご遠慮ください。

前袖ぐり 実寸パターン

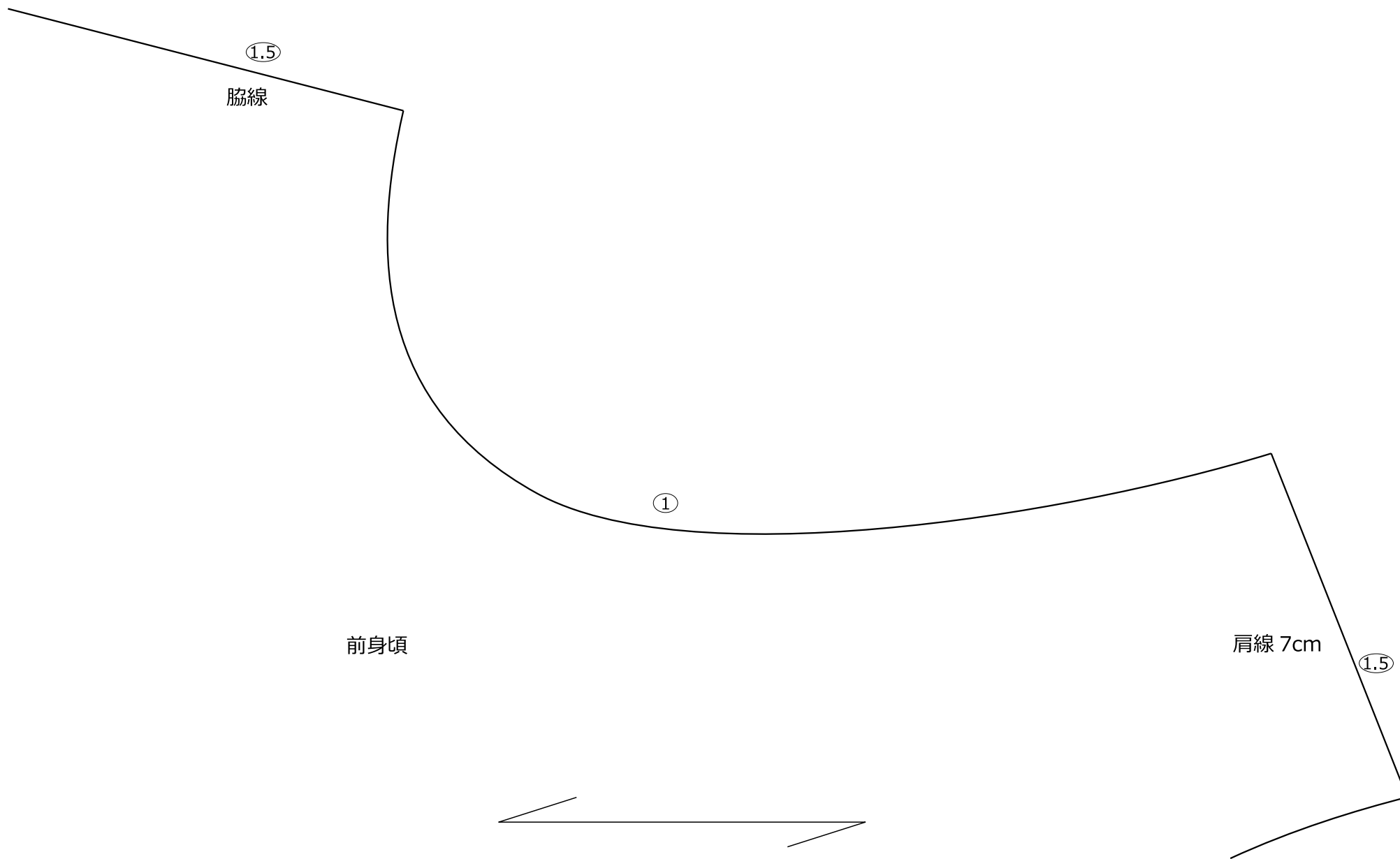

※100%縮尺で印刷されているか、必ずご確認ください。

無料型紙と布の通販サイト

© nunocoto fabric

こちらの製図および作り方は、個人利用を目的としたものです。販売および転載は禁止します。また、制作した作品の販売もご遠慮ください。

後ろ・前 衿ぐり 実寸パターン

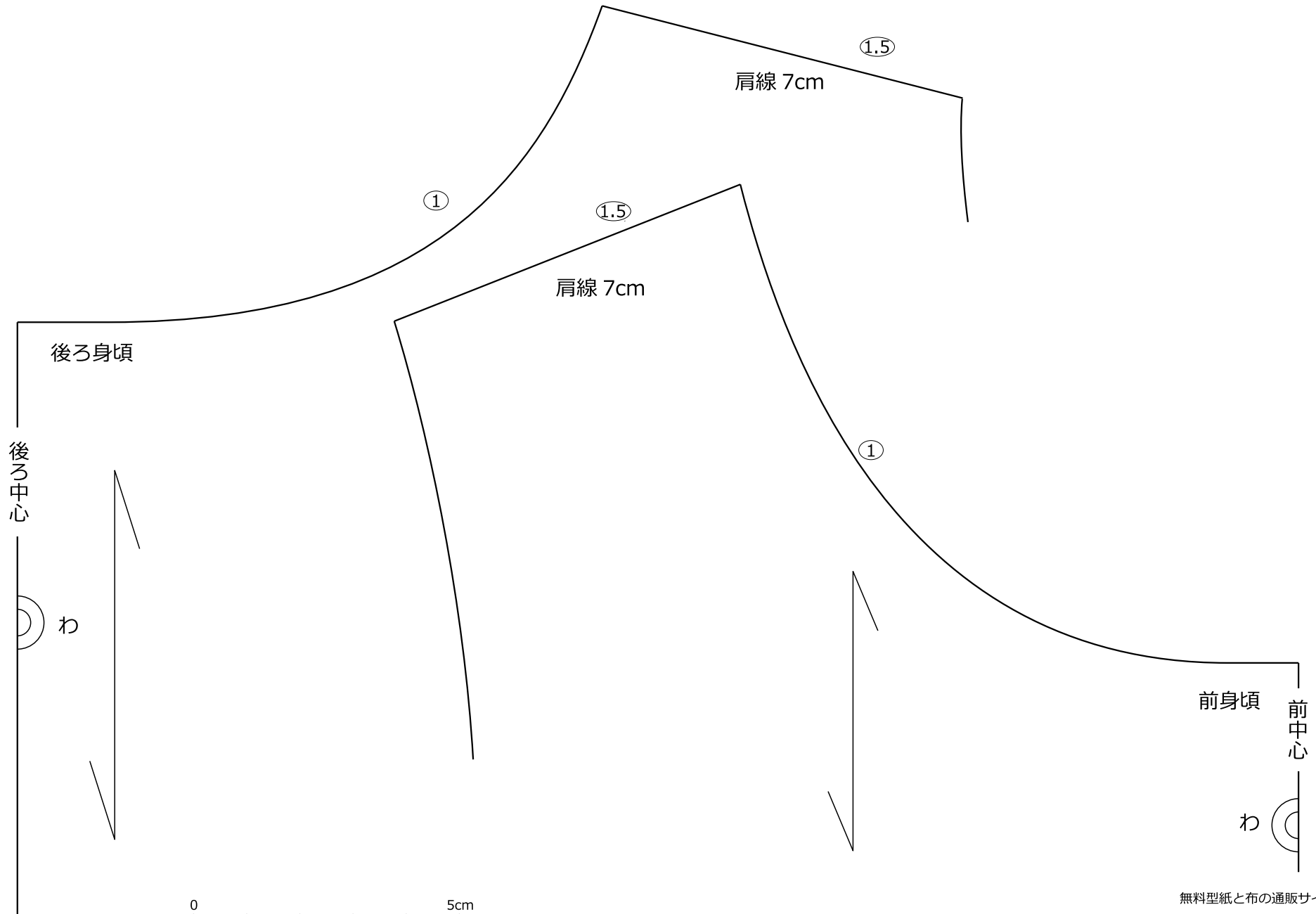

0 5cm
※100%縮尺で印刷されているか、必ずご確認下さい。

無料型紙と布の通販サイト
© nunocoto fabric
こちらの製図および作り方は、個人利用を目的としたものです。販売および転載は禁止します。また、制作した作品の販売もご遠慮ください。

ノースリーブ Aラインワンピースの作り方

1. 見返しを縫う

- ①見返し裏面に接着芯を貼る。
- ②衿ぐり見返しの後ろ中心、袖ぐり見返しの脇をそれぞれに縫い合わせ、ぬいしろをアイロンで割る。
- ③図の位置にロックミシンまたはジグザグミシンをかける。

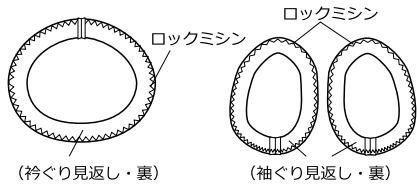

2. 肩を縫う

- ①前・後ろ身頃を中表に合わせ、肩を縫う。
- ②ぬいしろを2枚重ねてロックミシンまたはジグザグミシンをかける。ぬいしろは後ろ身頃側に倒しておく。

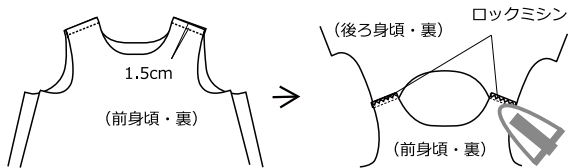

3. 身頃と衿ぐり見返しを縫い合わせる

- ①身頃と衿ぐり見返しを中表に合わせて、衿ぐりを縫い合わせ図のようにぬいしろに切り込みを入れる。

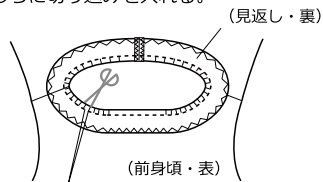

切り込み幅はカーブがきつい部分は1cm幅、カーブが緩い部分は1.5cm幅程度

- ②衿ぐりを身頃裏側に返しアイロンで落ち着けてから、衿ぐりにステッチをかける。
- ③見返しと身頃の肩線を縫い合わせる。

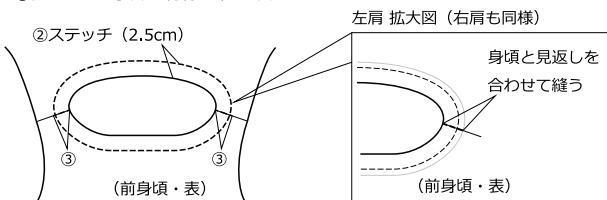

4. 脇を縫う

- ①前・後ろ身頃を外表に合わせ、脇を縫う。

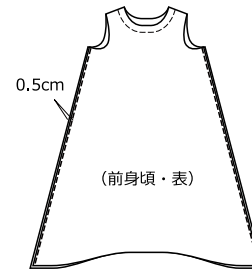

- ②ぬいしろをアイロンで割り、裏返してから図のように脇を縫う。ぬいしろはアイロンで後ろ身頃側に倒しておく。

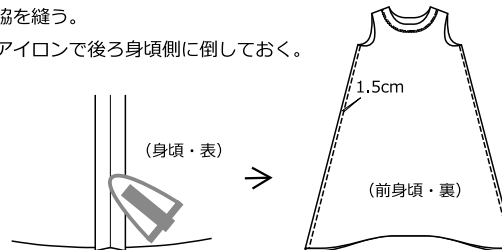

5. 身頃と袖ぐり見返しを縫い合わせる

※目の粗い生地を使う場合、身頃袖ぐりに伸び止めテープを貼っておくと良い。

- ①身頃と袖ぐり見返しを中表に合わせて、袖ぐりを縫い合わせる。
- ②ぬいしろに図のように切り込みを入れ表に返し、アイロンで整える。

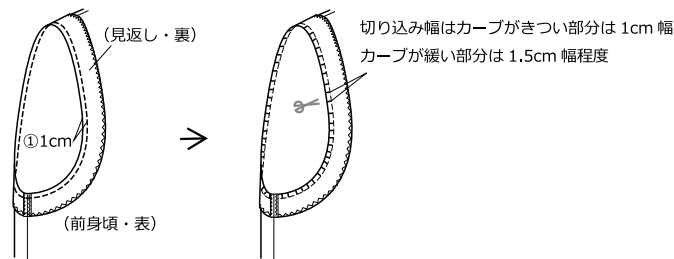

- ③袖ぐりにステッチを入れる。

- ④見返しと身頃の肩線・脇線を縫い合わせる。

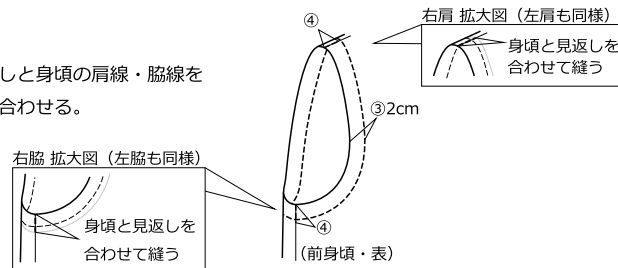

こちらの製図および作り方は、個人利用を目的としたものです。販売および転載は禁止します。また、制作した作品の販売もご遠慮ください。

6. 裾を仕上げて完成

- ①図のように裾ぬいしろとバイアステープを中表に合わせて縫う。

※テープの折りを身頃の仕上がり線より2~3mm外に合わせ、折り目の上を縫い進む。

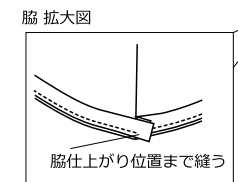
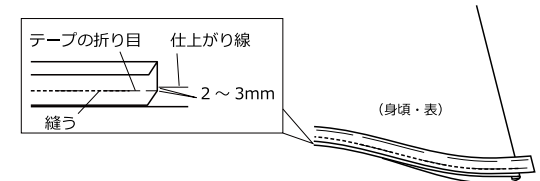

- ②アイロンでバイアステープを折り上げる。脇も仕上がりに合わせてアイロンでクセをつけておく。

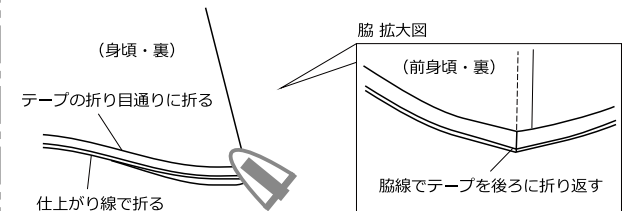

- ③図のようにバイアステープを身頃に縫いつける。

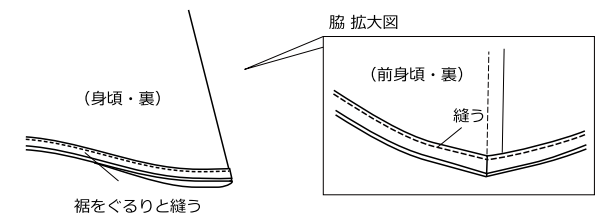

無料型紙と布の通販サイト

© nunocoto fabric