

ドロパンツ

サイズ フリー (Mサイズ相当)

仕上がり丈 88cm

- 材料
- ・布 (110cm巾) : 2.6m
 - ・布 (ポケット袋布) : 0.3m
 - ・ふちどりバイアステープ (裾用) : 1.5m
 - ・ウエストゴム (2cm幅) : 65cm
 - ・伸び止め接着テープ (ポケット口用)

仕上がりイメージ

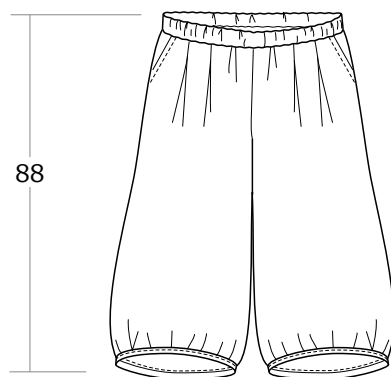

裁ち合わせ図

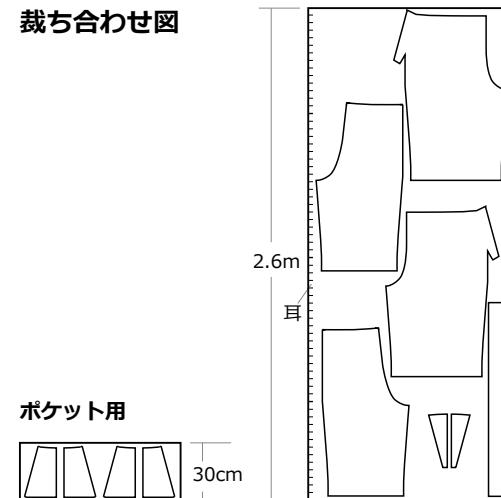

製図

太線が仕上がり線となります。ぬいしろ寸法を足してから布を裁断して下さい。

ポケット袋布ぬいしろ図

【袋布 4枚】

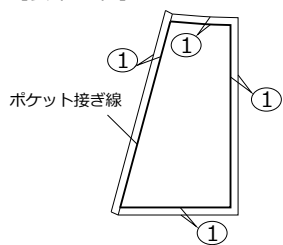

ポケット上布ぬいしろ図

【表地 2枚】

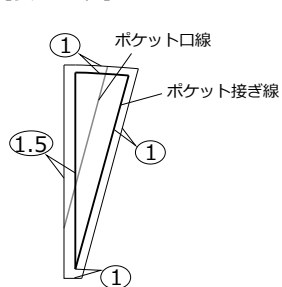

※前パンツポケット口の製図は、ポケット口線を基準に、図のように反転させる。

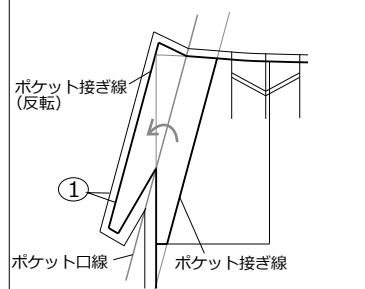

ウエスト布ぬいしろ図

【表地 1枚】

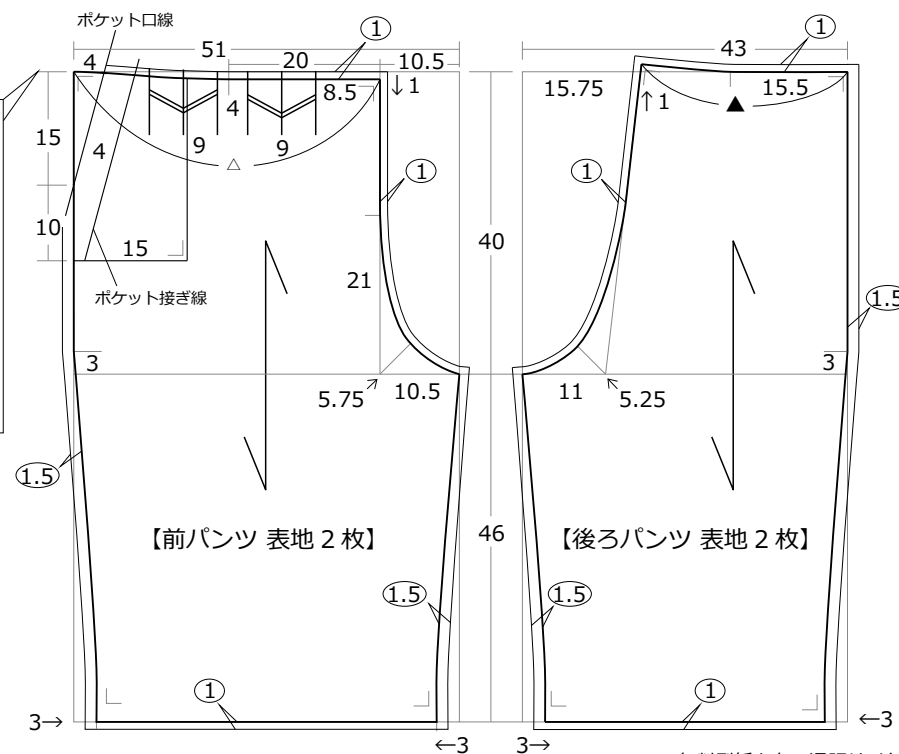
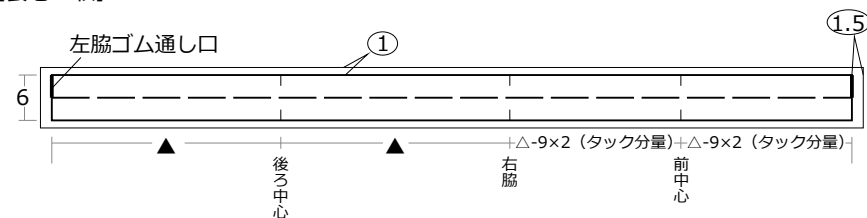

無料型紙と布の通販サイト

※ はぬいしろ寸法

※寸法の単位は全て cm

© nunocoto fabric

こちらの製図および作り方は、個人利用を目的としたものです。販売および転載は禁止します。

ドロパンツの作り方

1. ポケットをパンツに縫いつける

①前パンツのポケット折り返しと袋布、ポケット上布と袋布をそれぞれ中表に合わせて縫う。
ぬいしろは2枚重ねてロックミシンまたはジグザグミシンをかけておく。

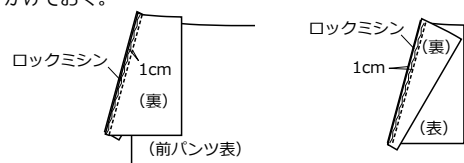

②ぬいしろをアイロンで袋布側に倒し、ステッチをかける。

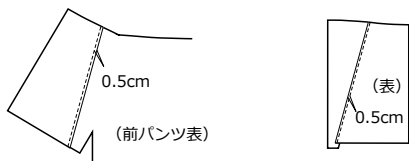

③前パンツのポケット口に伸び止めテープを貼り、仕上がり線で折ってからステッチをかける。

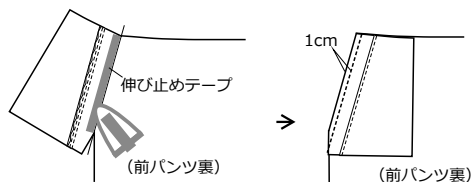

④ポケット上布と前パンツを左右それぞれ重ね、図のように縫い合わせてから端にロックミシンまたはジグザグミシンをかける。

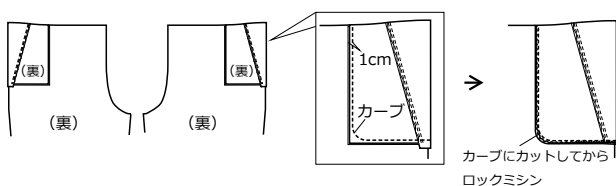

2. パンツ本体を縫い合わせる

①前パンツのプリーツを図のように縫い合わせてから、ポケットと前パンツを縫い留めておく。

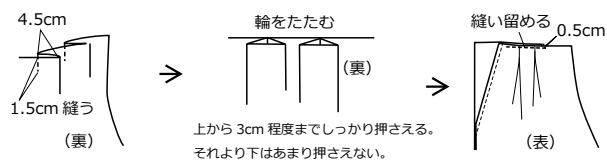

②脇・股下に1枚ずつロックミシンまたはジグザグミシンをかける。

③前・後ろパンツを左右それぞれ中表に合わせ、脇・股下を縫い合わせる。
ぬいしろはアイロンで割る。

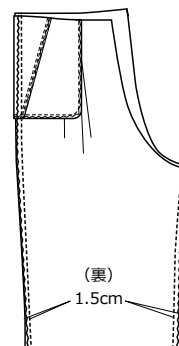

④片方のパンツだけを外表にして、もう片方のパンツの中へ入れ股上を2回重ねて縫う。

⑤股上ぬいしろにロックミシンまたはジグザグミシンをかけ、ぬいしろを左パンツ側に倒しておく。

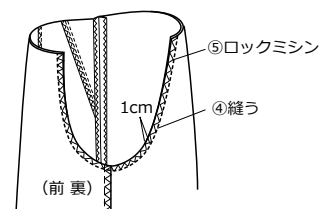

3. ウエスト布を縫い合わせる

①図のようにウエスト布の左脇を縫い合わせる。

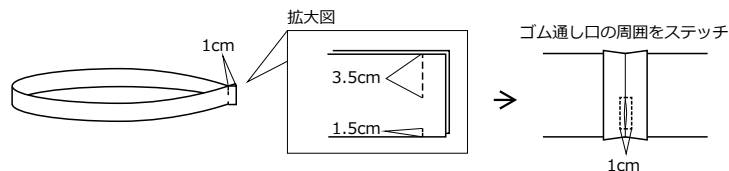

②パンツとウエスト布を中表に合わせ、縫い合わせる。

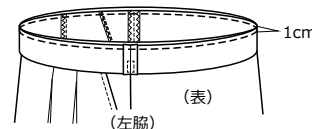

③ウエスト布端をアイロンで1cm折ってから、図のようにステッチをかける。

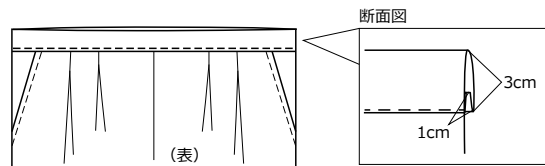

4. 裾を仕上げる

①前裾に図のように粗ミシン（目の大きいミシン）をかけ裾の仕上がり寸法が72cmになるようギャザーを入れる。

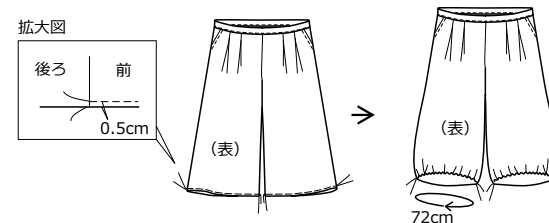

②裾ぬいしろ（裏側）にふちどりテープを縫いつける。

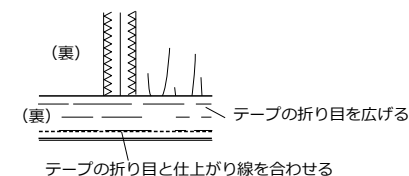

③アイロンでふちどりテープの形を整え、図のようにステッチをかける。

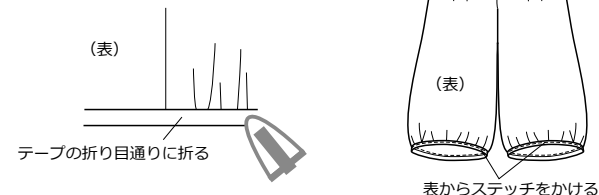

5. ウエストにゴムを通して完成

①左脇のゴム通し口からゴムを通し、端を2cm重ねて縫い合わせる。

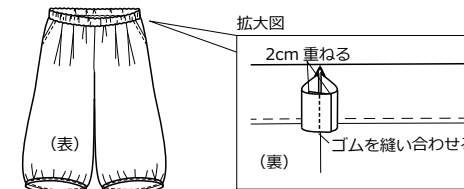

無料型紙と布の通販サイト

© nunocoto fabric

こちらの製図および作り方は、個人利用を目的としたものです。販売および転載は禁止します。