

ノースリーブマキシワンピース

サイズ フリー (Mサイズ相当)

仕上がり丈 124cm

- 材料
- ・布 (110cm巾) : 3m
 - ・薄手の接着芯 (見返し用)

仕上がりイメージ

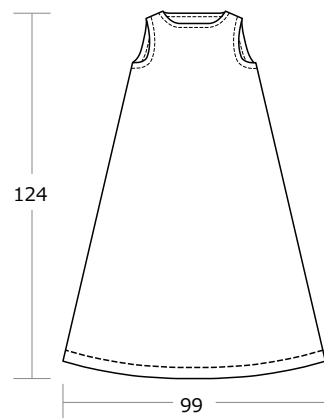

裁ち合わせ図

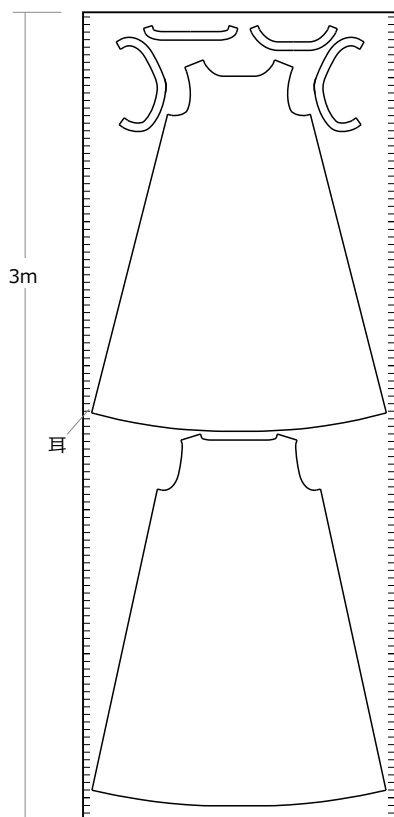

製図 太線が仕上がり線となります。ぬいしろ寸法を足してから布を裁断して下さい。

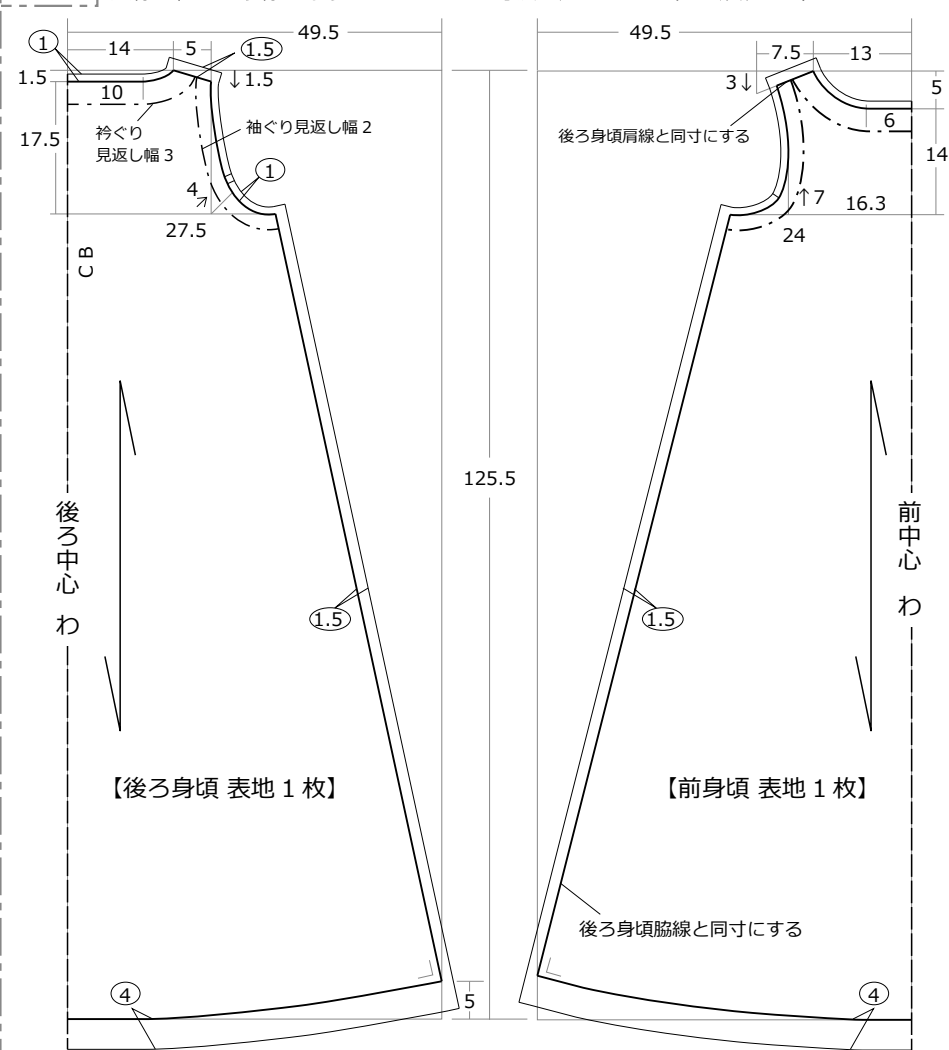

衿ぐり見返しぬいしろ図

【表地・接着芯 各1枚】

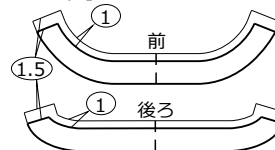

袖ぐり見返しぬいしろ図

【表地・接着芯 各2枚】

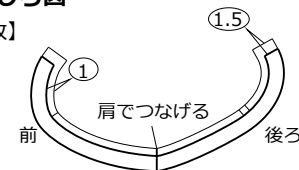

※ ○ はぬいしろ寸法 ※寸法の単位は全て cm

無料型紙と布の通販サイト

© nunocoto fabric

こちらの製図および作り方は、個人利用を目的としたものです。販売および転載は禁止します。

後ろ袖ぐり 実寸パターン

※仕上がり線です。

ぬいしろ寸法を足してから布を裁断して下さい。

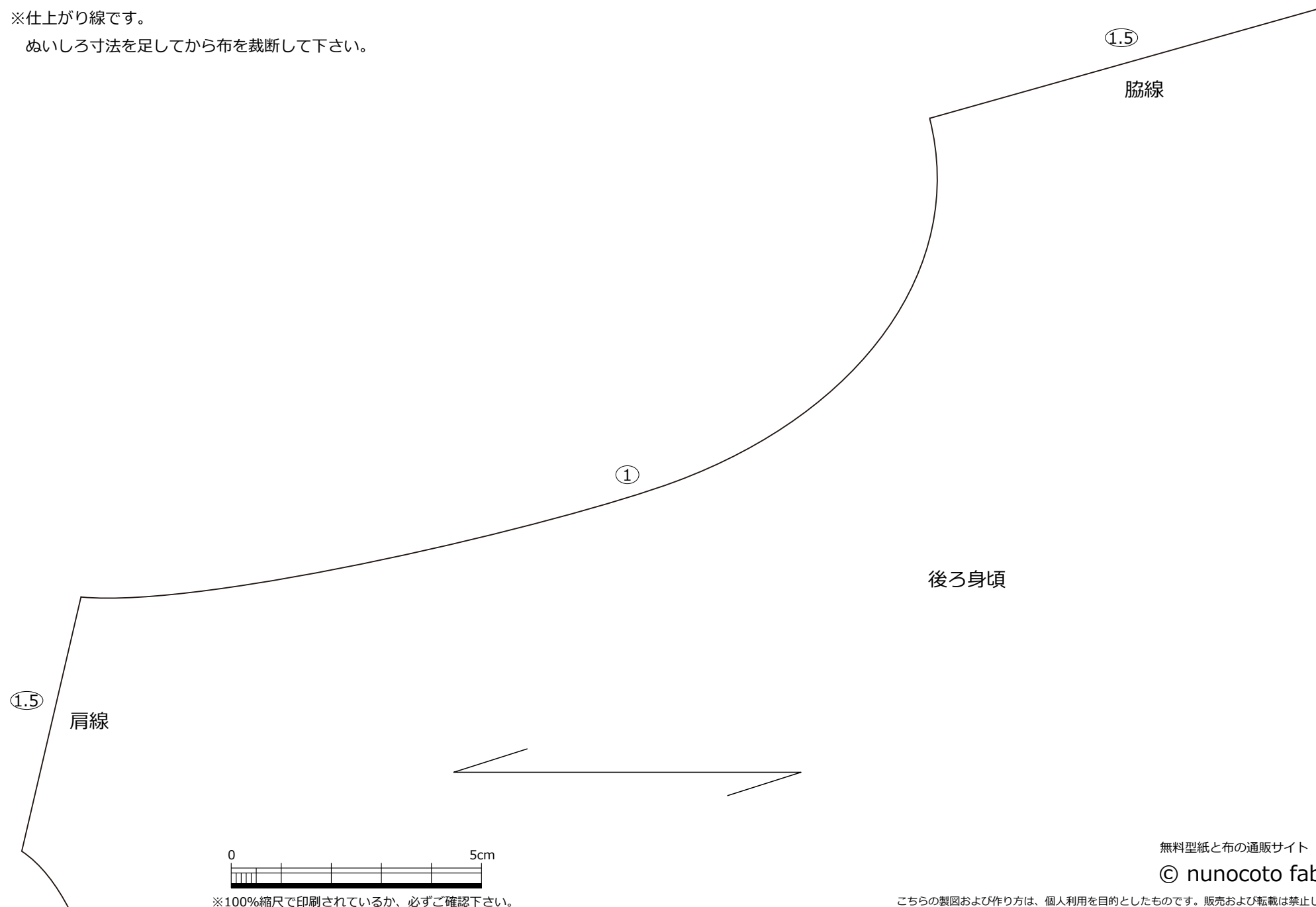

※100%縮尺で印刷されているか、必ずご確認下さい。

無料型紙と布の通販サイト

© nunocoto fabric

こちらの製図および作り方は、個人利用を目的としたものです。販売および転載は禁止します。

前袖ぐり 実寸パターン

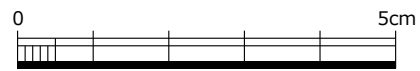
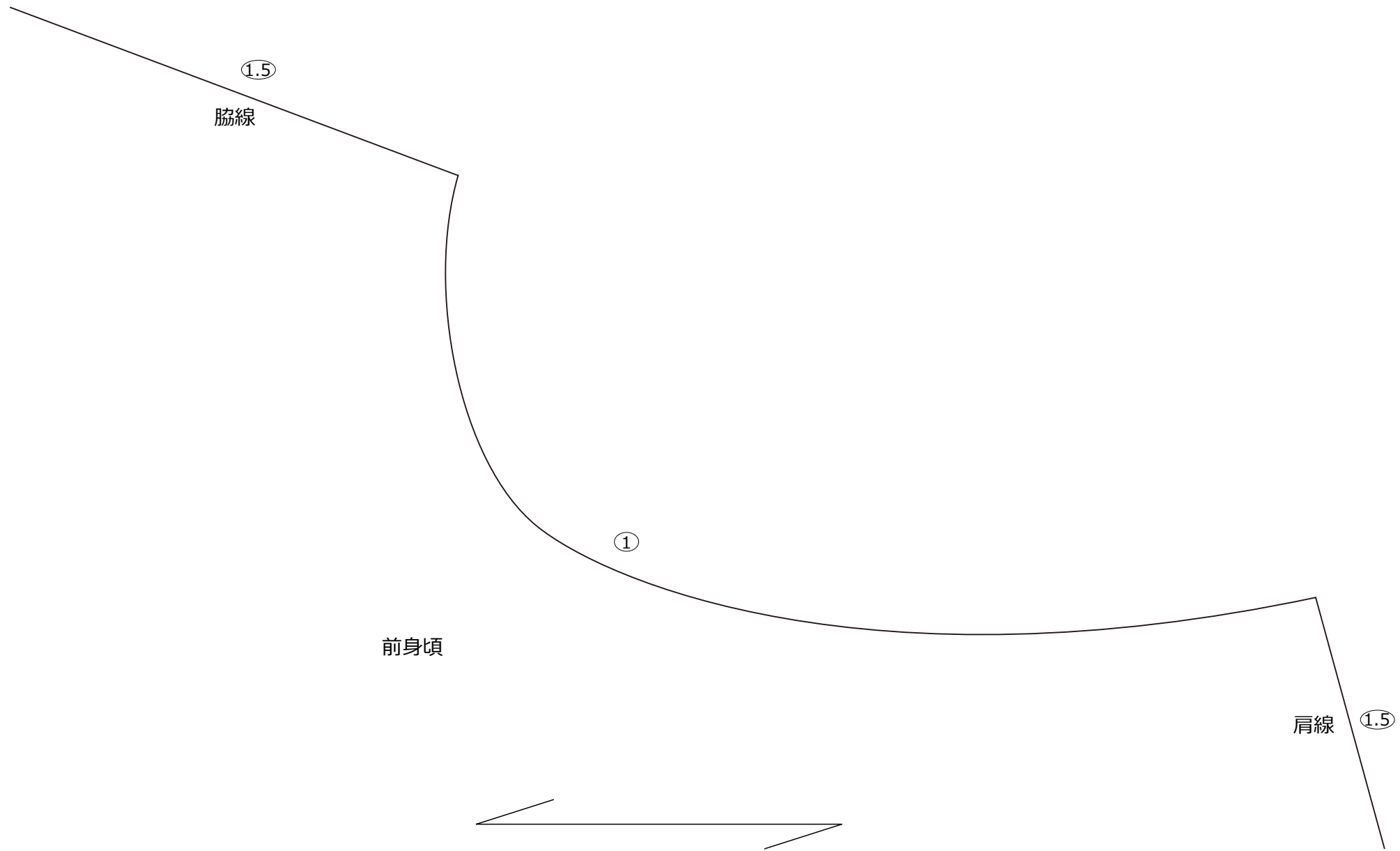

※100%縮尺で印刷されているか、必ずご確認下さい。

無料型紙と布の通販サイト

© nunocoto fabric

こちらの製図および作り方は、個人利用を目的としたものです。販売および転載は禁止します。

後ろ・前 衿ぐり 実寸パターン

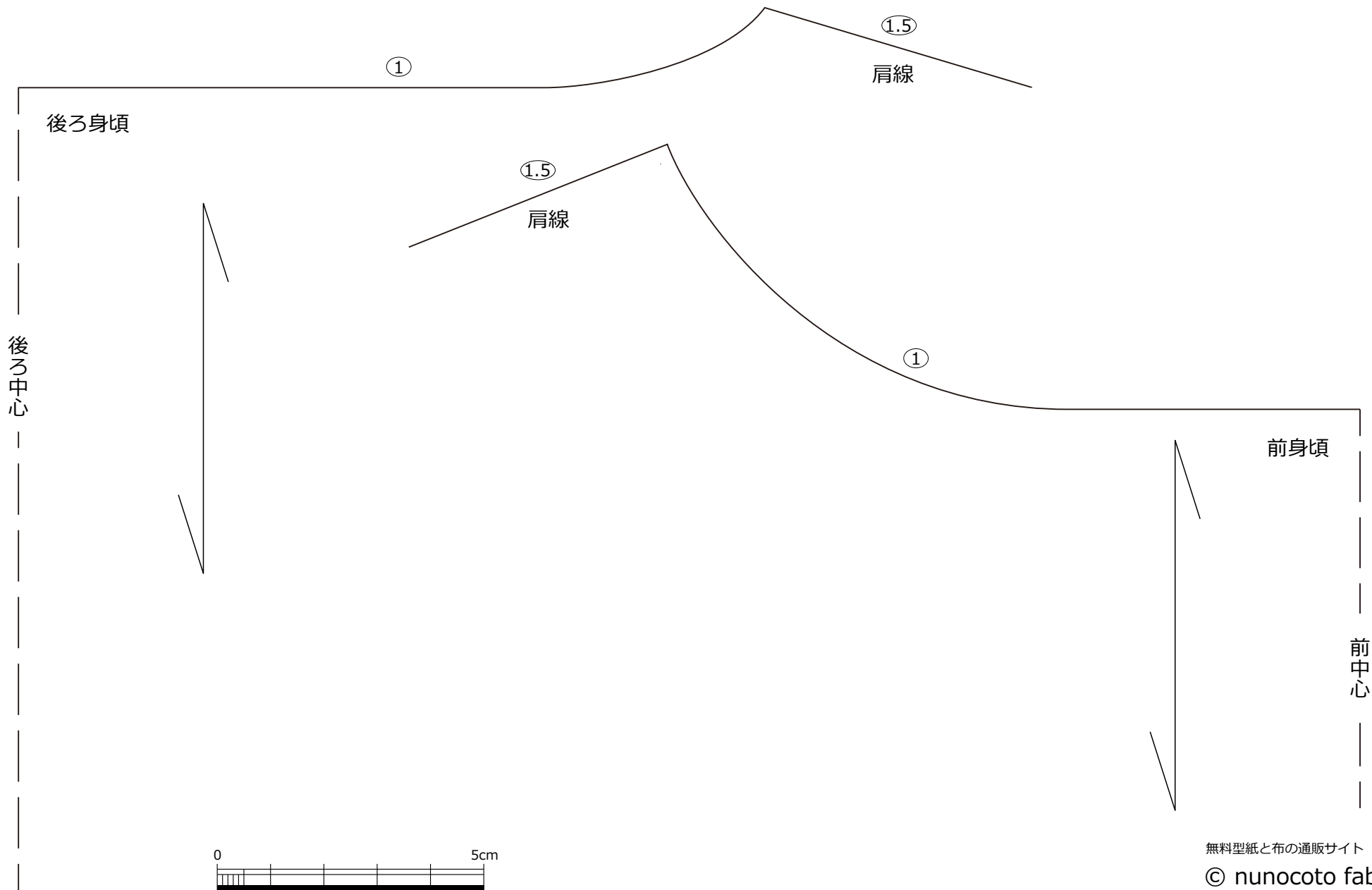

※100%縮尺で印刷されているか、必ずご確認下さい。

無料型紙と布の通販サイト

© nunocoto fabric

こちらの製図および作り方は、個人利用を目的としたものです。販売および転載は禁止します。

ノースリーブマキシワンピースの作り方

1. 見返しを縫う

- ①見返し裏面に接着芯を貼る。
- ②衿ぐり見返しの肩、袖ぐり見返しの脇をそれぞれに縫い合わせ、ぬいしろをアイロンで割る。

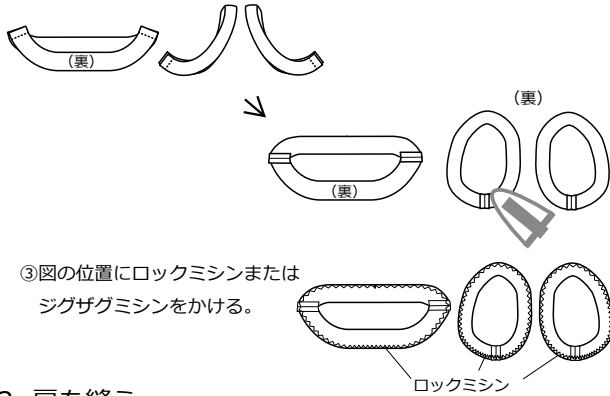

- ③図の位置にロックミシンまたはジグザグミシンをかける。

2. 肩を縫う

- ①前・後ろ身頃を中表に合わせ、肩を縫う。
- ②ぬいしろを2枚重ねてロックミシンまたはジグザグミシンをかけ、後ろ身頃側に倒す。

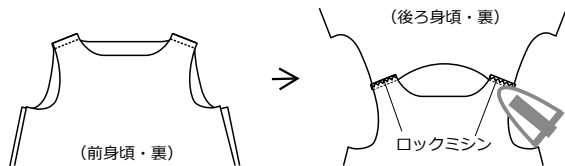

3. 身頃と衿ぐり見返しを縫い合わせる

- ①身頃と衿ぐり見返しを中表に合わせて、衿ぐりを縫い合わせ図のようにぬいしろに切り込みを入れる。

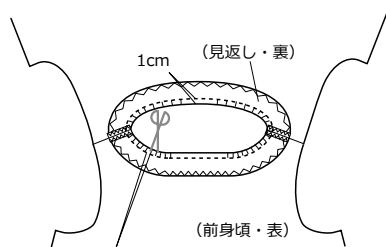

切り込み幅は、カーブがきつい部分は1cm幅
カーブが緩い部分は1.5cm幅程度

- ②衿ぐりを身頃裏側に返しアイロンで落ち着けてから、衿ぐりにステッチをかける。
- ③見返しと身頃の肩線を縫い合わせる。

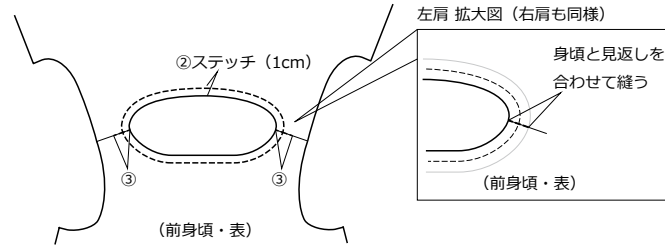

4. 脇を縫う

- ①前・後ろ身頃を中表に合わせ、脇を縫う。
- ②ぬいしろを2枚重ねてロックミシンまたはジグザグミシンをかけ、アイロンで後ろ身頃側に倒しておく。

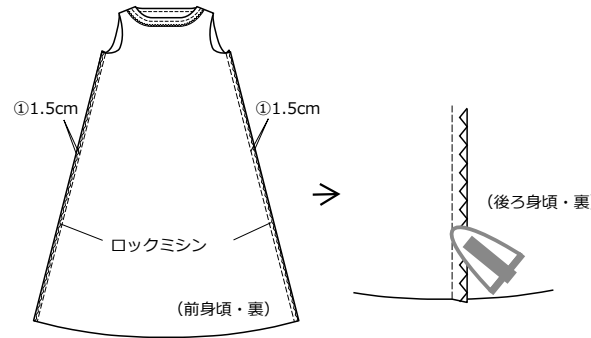

5. 身頃と袖ぐり見返しを縫い合わせる

- ①身頃と袖ぐり見返しを中表に合わせて、袖ぐりを縫い合わせる。
- ②ぬいしろに図のように切り込みを入れ表に返し、アイロンで整える。

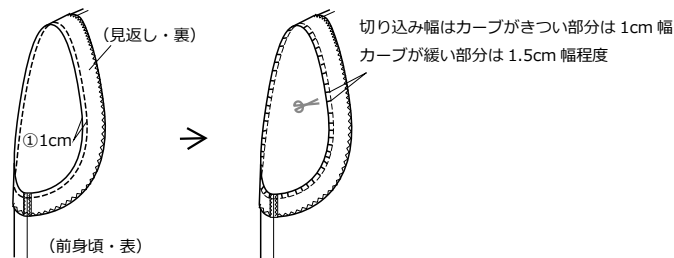

- ③一度表に返して、袖ぐりにステッチを入れる。
- ④見返しと身頃の肩線・脇線を縫い合わせる。

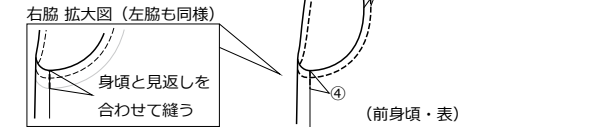

6. 裾を仕上げて完成

- ①裾ぬいしろをアイロンで折り上げる。この時、裾の仕上がり線に合わせて曲線に仕上げる。

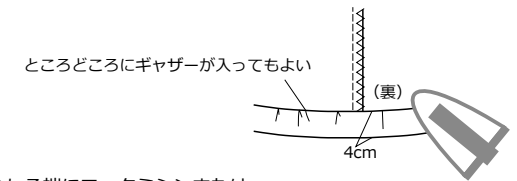

- ②裾ぬいしろ端にロックミシンまたはジグザグミシンをかける。

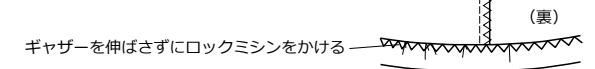

- ③図のように、裾にぐるりとステッチを入れる。

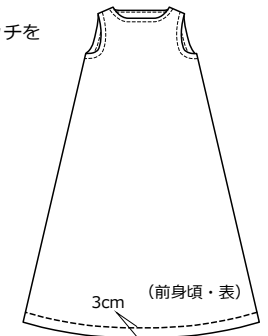

無料型紙と布の通販サイト

© nunocoto fabric

こちらの製図および作り方は、個人利用を目的としたものです。販売および転載は禁止します。