



nunocoto fabric sewing recipe 23

## 3way ショルダーバッグ

美濃羽まゆみさん（手づくり暮らし研究家）監修オリジナルパターン

\*仕上がりイメージ\*

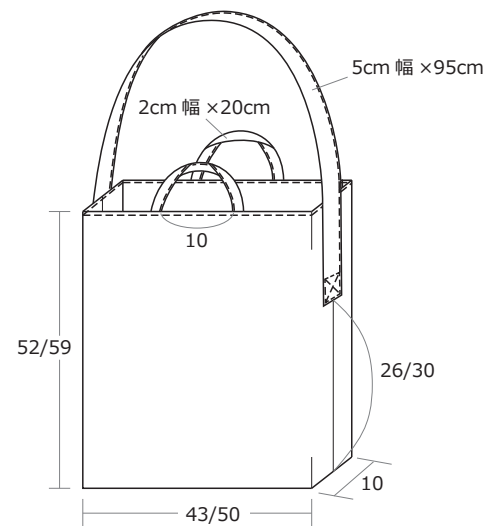

**完成寸法** M: タテ 52cm× ヨコ 43cm× マチ 10cm

L: タテ 59cm× ヨコ 50cm× マチ 10cm

**材料** ・布：表地、裏地 各 70cm

**製図** | 太線が仕上がり線となります。ぬいしろ寸法を足してから布を裁断して下さい。

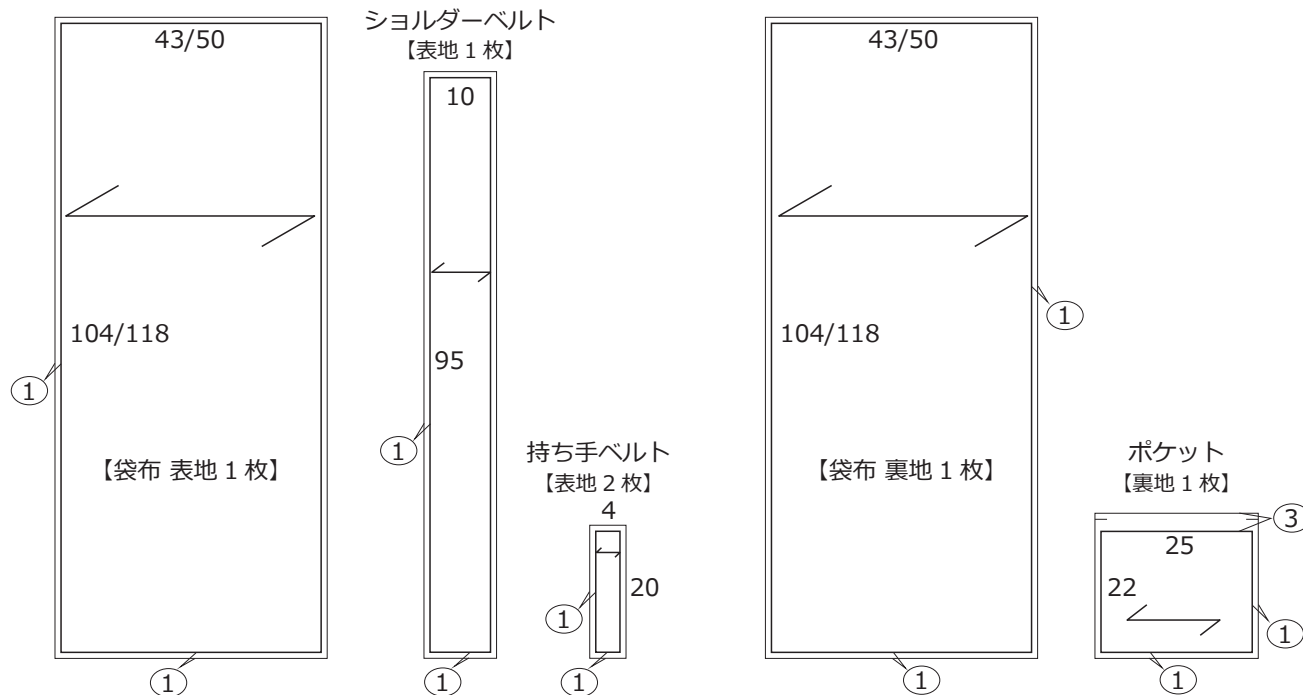

※ はぬいしろ寸法

※寸法の単位は全て cm

美濃羽まゆみさんから ひとつこと

「肩掛け、手提げ、両方で使えるので、コーディネートにあわせて楽しんで下さい。

手提げにすると容量が倍になり、外出先で荷物が増えたときにも便利です。

肩掛けにしたときに上半分を中側に折りこめば、シンプルなショルダーバッグにも。

無料型紙と布の通販サイト

© nunocoto fabric

こちらの製図および作り方は、個人利用を目的としたものです。販売および転載は禁止します。

# 3wayショルダーバッグの作り方

## 1. ショルダーベルトと、持ち手ベルトを作る

①アイロンで、ぬいしろを仕上がりサイズにくせ付けする。

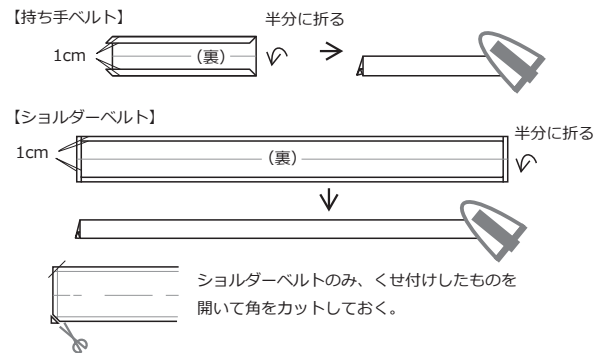

②ショルダーベルト、持ち手ベルトを図のように縫う。

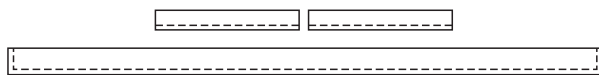

## 2. 内ポケットを作り、縫い付ける

①ポケット口を1cm→2cmの三つ折りにし、縫う。

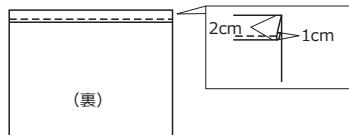

②アイロンで、ぬいしろを仕上がりサイズにくせ付けする。

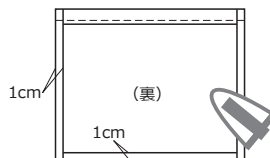

③バッグ本体（裏地）にポケットを縫い付ける。

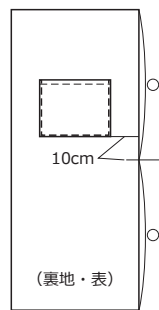

## 3. バッグ本体の表地を作る

①バッグ本体（表地）を中表に半分に折り、両脇を縫う。

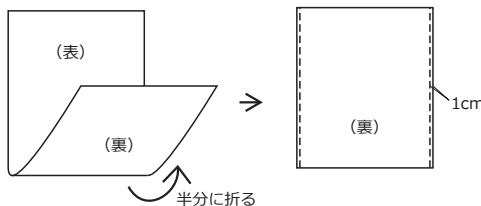

②持ち手ベルトをバッグ本体に縫い付ける。

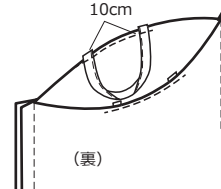

③ぬいしろをアイロンで割り、底の角を三角にたたんで図のようにマチを縫う。

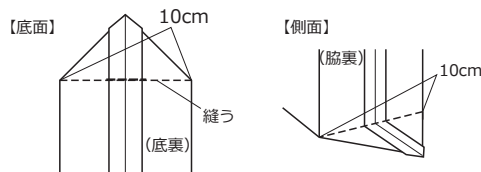

④左右のマチぬいしろをそれぞれ1cm残してカットする。

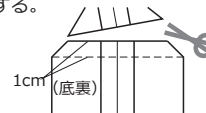

## 4. バッグ本体の裏地を作る

①バッグ本体（裏地）を中表に半分に折り、返し口を残して両脇を縫う。

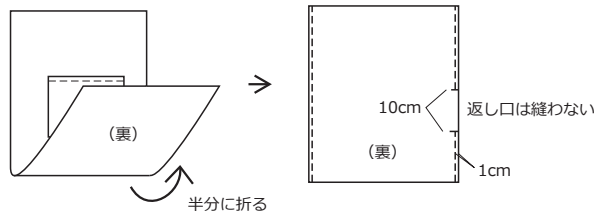

②ぬいしろをアイロンで割り、表地と同様（3-③～④）にマチを縫ってからぬいしろをカットする。

## 5. 本体を縫い合わせる

①バッグ本体の表地を裏地を中表に合わせ、袋口をぐるりと縫う。

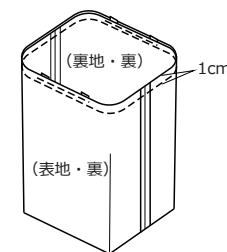

②表に返し、裏地の返し口を閉じる。

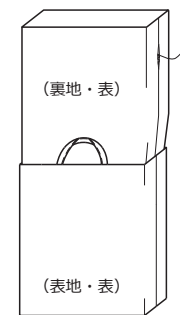

③形を整え、袋口端から0.5cmのところにステッチをかける。

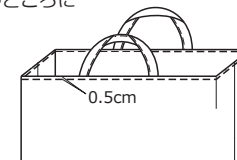

## 6. ショルダーベルトを縫い付けて完成

①図の位置にショルダーベルトを縫い付ける。

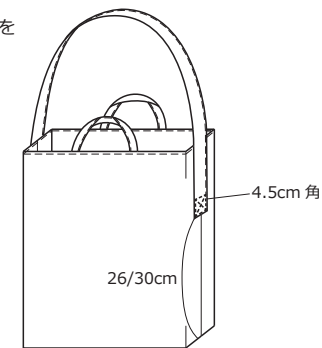

無料型紙と布の通販サイト

© nunocoto fabric

こちらの製図および作り方は、個人利用を目的としたものです。販売および転載は禁止します。