



「しかくいトートバッグ」

- 材料**
- ・布：表地 タテ 53cm× ヨコ 43cm を 2 枚
 - 裏地 タテ 47cm× ヨコ 43cm を 2 枚
 - ・バッグ用ロープ 85cm×2 本
 - ・ハトメ

完成寸法 タテ 38cm× ヨコ 25cm× マチ 16cm

作り方

1. 表地、裏地をそれぞれ縫い合わせる

①表地、裏地をそれぞれ 2 枚ずつ中表に合わせ、ぬいしろ 1cm で図のように縫い合わせる。

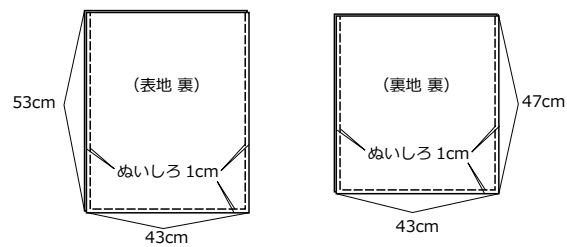

2. ぬいしろをアイロンで割る

①表地、裏地それぞれのぬいしろを開いてアイロンで割る。

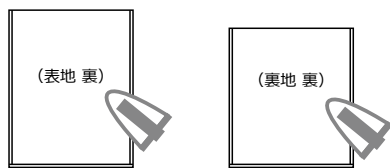

3. 表地、裏地それぞれに底マチをつくる

①表地、裏地の底の角を三角にたたみ、図の位置にステッチを入れる。
※脇と底の縫い目が重なるようにたたむと、底がきれいな長方形に仕上がります。

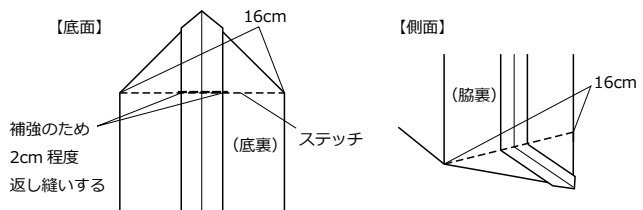

②表地の左右のマチぬいしろをそれぞれ、1cm 残してカットする。
裏地のマチはカットしない。

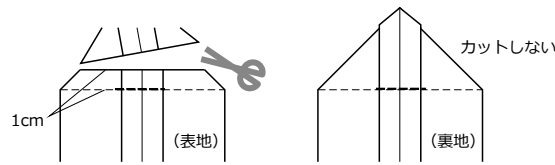

③底マチぬいしろをそれぞれ底側に倒し、ぬいしろを底に縫いつける。

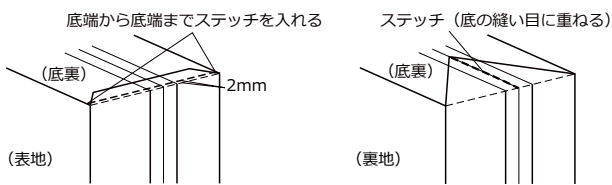

4. 本体を一緒に縫い合わせる

①表地本体と裏地本体の袋口を外表に合わせ、表地の袋口を 1cm→5cm の三つ折りにする。

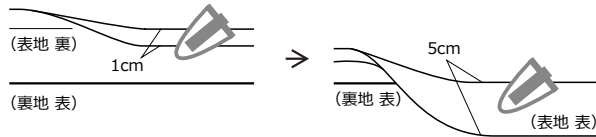

②図の位置にステッチを入れる。

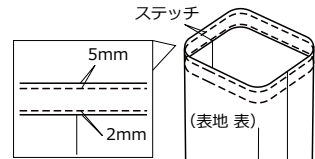

③アイロンで形を整え、図の位置にステッチを入れる。

四辺すべてステッチを入れる

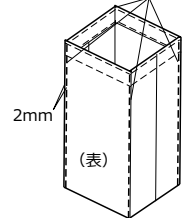

5. 持ち手をつけて完成

①図の位置にハトメをつける。

※ハトメのつけ方は、ハトメキットに同封の使用説明書をご参照ください。

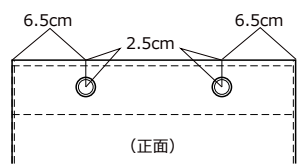

②ハトメにロープを通し、結び目をつくる。

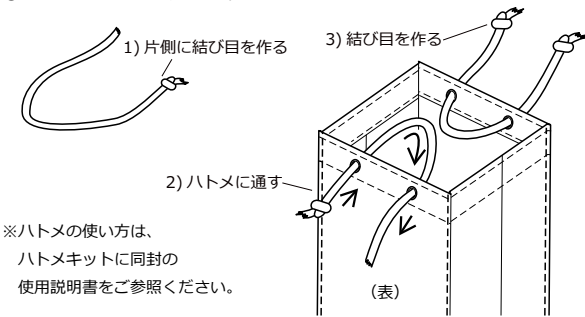

※ハトメの使い方は、ハトメキットに同封の使用説明書をご参照ください。