



nunocoto fabric sewing recipe 14

「バルーンパンツ」

サイズ フリー (Mサイズ相当)

仕上がり丈 約 95cm

材料

- ・布 : 2.4m
- ・ウエスト用ゴム (1cm 幅) 1.3m

裁ち合わせ図

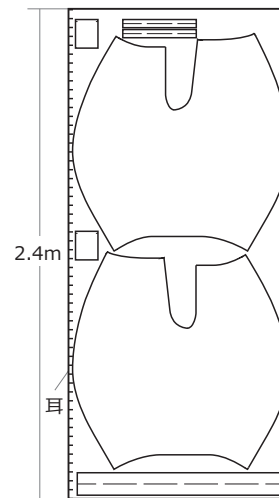

製図 | 太線が仕上がり線となります。ぬいしろ寸法を足してから布を裁断して下さい。

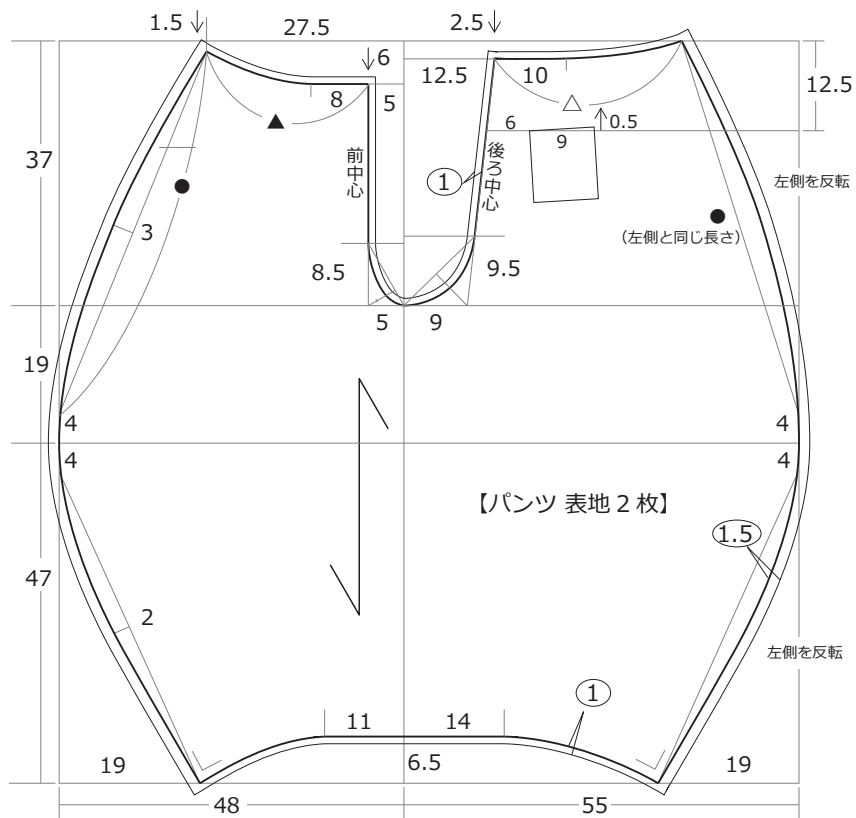

ウエストベルト ぬいしろ図

【表地 1 枚】

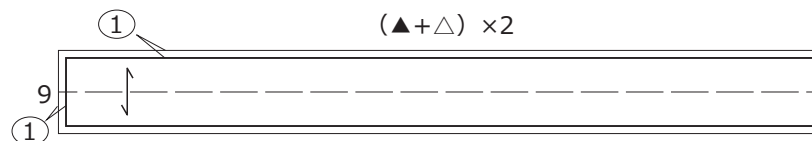

ポケット ぬいしろ図

【表地 2 枚】

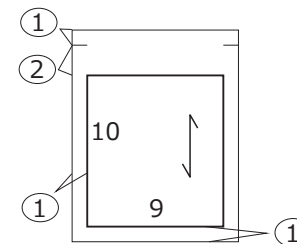

裾ベルト ぬいしろ図

【表地 2 枚】

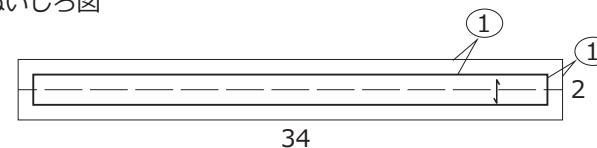

※寸法の単位は全て cm ※ はぬいしろ寸法

無料型紙と布の通販サイト

© nunocoto fabric

こちらの製図および作り方は、個人利用を目的としたものです。販売および転載は禁止します。

バルーンパンツの作り方

1. ポケットを縫い付ける

①アイロンでポケットのぬいしろを折り、脇の折り目を広げてからポケット口にステッチをかける。

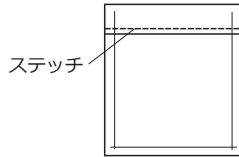

②ポケットの脇・裾端をロックミシンまたはジグザグミシンで始末する。

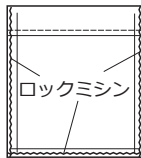

③ポケットのぬいしろを折り、左右のパンツ布にそれぞれ縫い付ける。

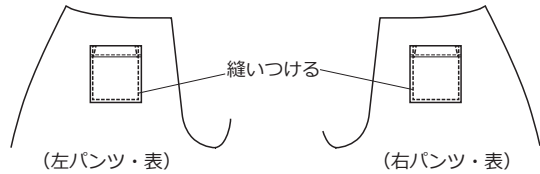

2. 脇・股上を縫う

①左右それぞれパンツ本体の脇を縫う

②片方のパンツだけを外表にして、もう片方のパンツの中へ入れ股上を縫う。

③各ぬいしろを、2枚合わせてロックミシンまたはジグザグミシンで始末する。
脇ぬいしろは後ろ側へ、股上ぬいしろは左パンツ側へ倒しておく。

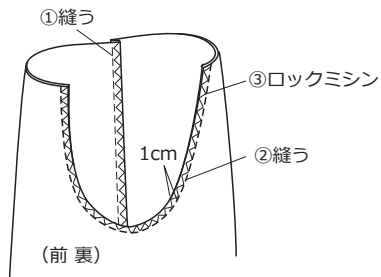

3. ウエスト布を縫い合わせる

①ウエスト布の左脇を図のように縫い合わせ、図のようにステッチを入れる。

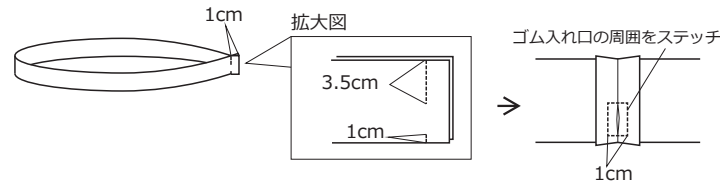

②パンツとウエスト布を中表に合わせ、縫い合わせる。

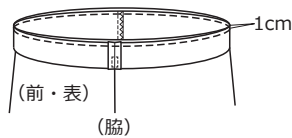

③ウエスト布端をアイロンで1cm折ってから、図のようにステッチをかける。

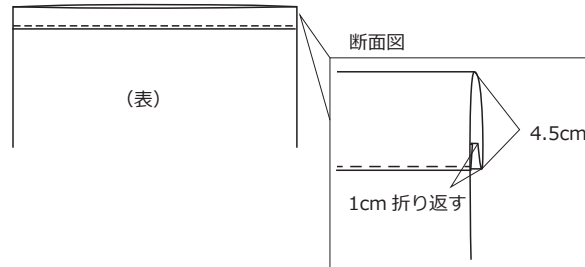

④間に2本ステッチをかける (等間隔で)

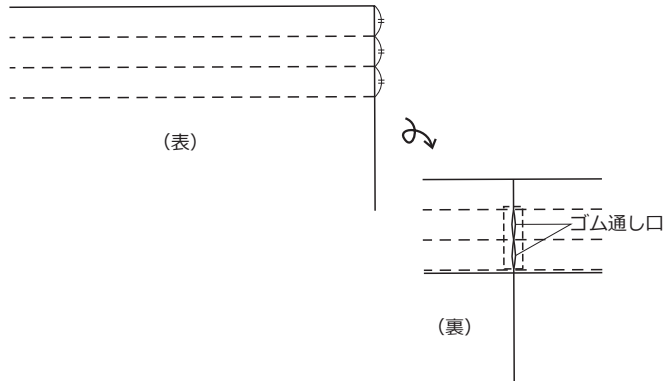

4. 裾布を縫い合わせる

①裾布をそれぞれ図のように縫い合わせる。

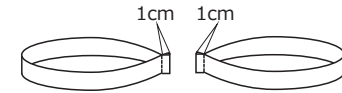

②パンツ裾にギャザーを寄せ、裾布と中表に合わせて縫い合わせる。
※縫い目は内股側にくるようにする。

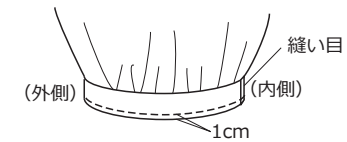

③裾布端を図のようにアイロンで整えてから、図のようにステッチをかける。

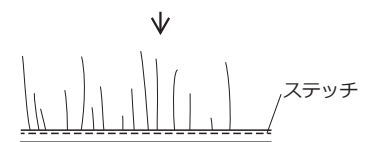
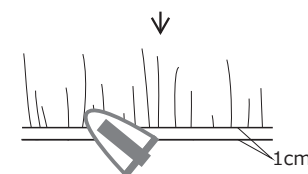
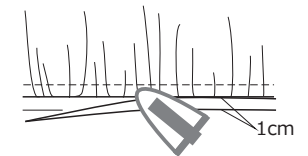

5. ウエストにゴムを2本通して完成

無料型紙と布の通販サイト

© nunocoto fabric

こちらの製図および作り方は、個人利用を目的としたものです。販売および転載は禁止します。