



nunocoto fabric sewing recipe 10

タイパンツ

サイズ フリー (Mサイズ相当)
仕上がり丈 85cm (ウエスト折り返し後)

材料
 ・布 : 2.6m

裁ち合わせ図

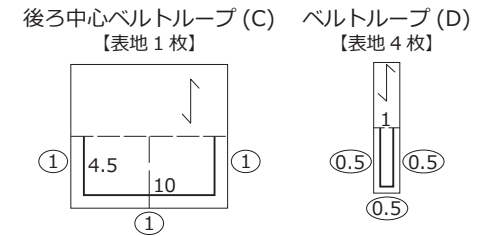
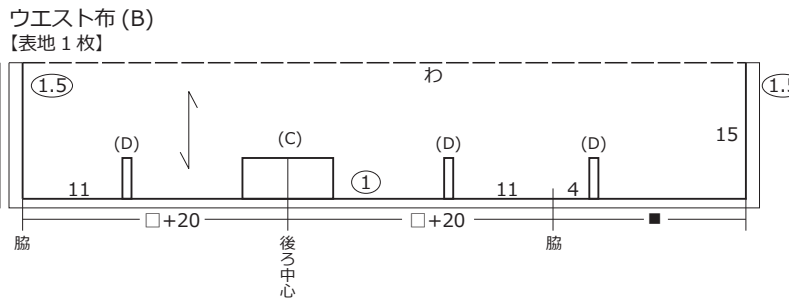
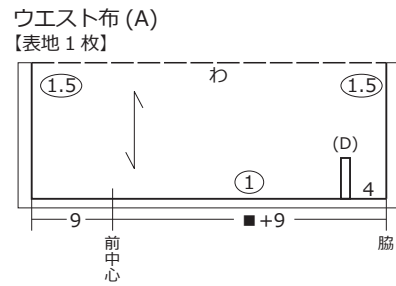
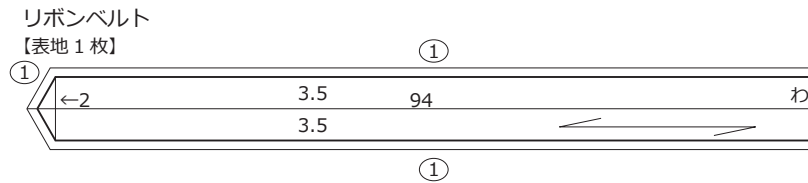
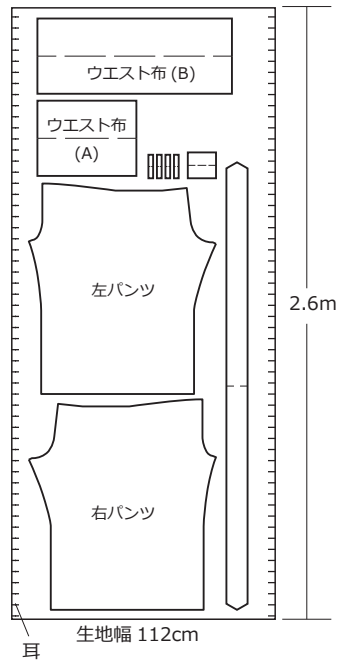

製図

太線が仕上がり線となります。ぬいしろ寸法を足してから布を裁断して下さい。

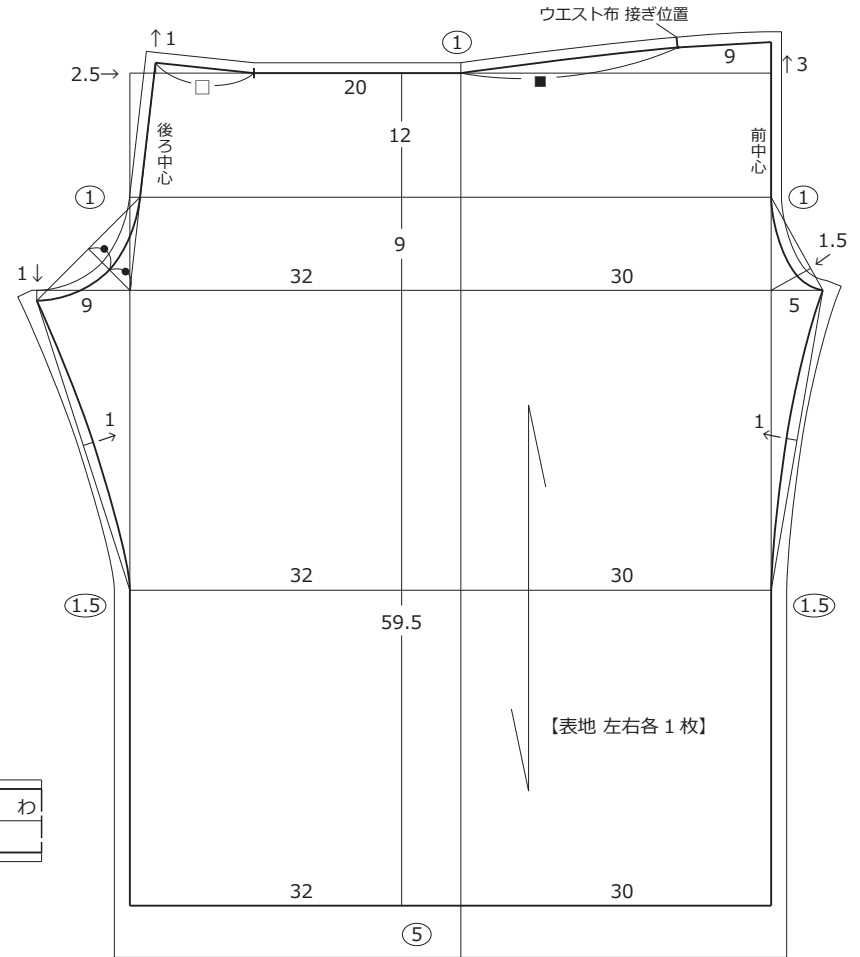

※ ○ はぬいしろ寸法
 ※ 寸法の単位は全て cm

無料型紙と布の通販サイト
 © nunocoto fabric

こちらの製図および作り方は、個人利用を目的としたものです。販売および転載は禁止します。

タイパツの作り方

1. ぬいしろを処理をする

①図の位置にロックミシン、またはジグザグミシンをかける。

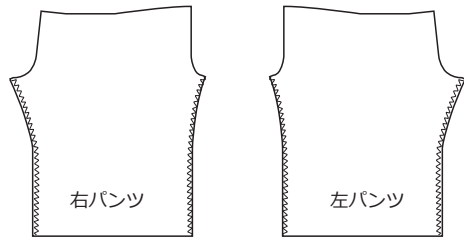

2. 股を縫い合わせる

①股下を左右それぞれ縫い合わせ、ぬいしろをアイロンで割る。

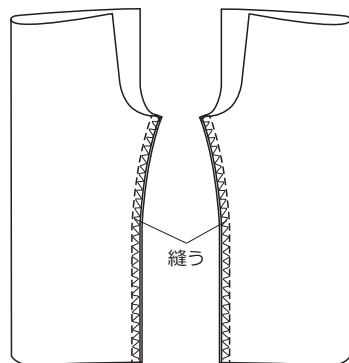

②①を中表に合わせ、股ぐりを縫い合わせ、ロックミシンまたはジグザグミシンをかける。ぬいしろは左身に倒しておく。

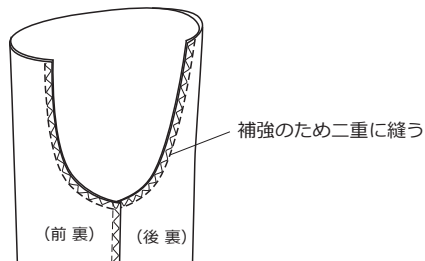

3. ウエスト布を縫いつける

①ウエスト布 (A)(B) を中表に合わせ、筒状に縫い合わせる。
図のようにぬいしろをアイロンで整える。

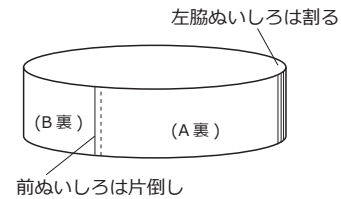

②ウエスト布とパンツを中表に合わせ、縫い合わせる。

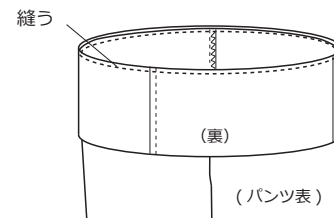

③ウエスト布の仕上がり幅が 14cm になるようアイロンで整え、ステッチをかける。

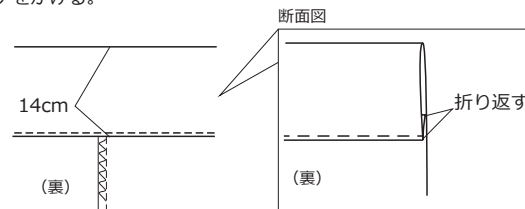

4. 裾を仕上げる

①裾を 1cm→4cm に折り上げ、ステッチをかける。

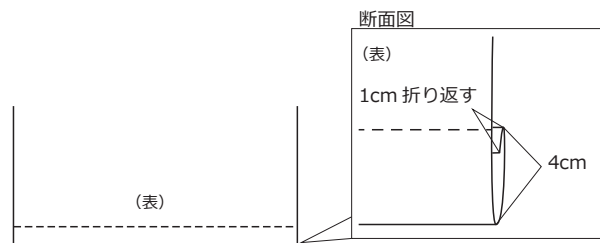

5. ベルトループ・ベルトを作って完成

①アイロンでベルトループ布を図のように中表に合わせて折り、縫い合わせる。

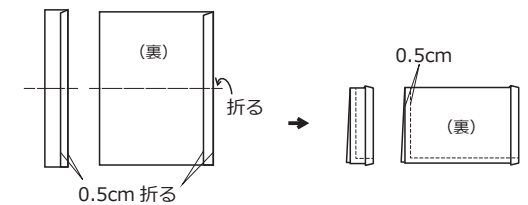

②ベルトループ布を表に返し、両端にステッチを入れる。

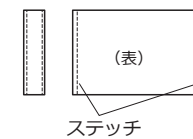

③ベルトループを指定位置に縫い付ける。

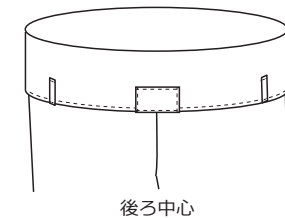

④ベルト布を中表になるよう縦半分折り、返し口を残して縫い合わせる。

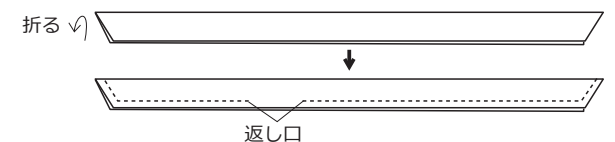

⑤表に返し、アイロンで整えてステッチをかける。

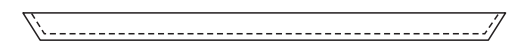

無料型紙と布の通販サイト

© nunocoto fabric

こちらの製図および作り方は、個人利用を目的としたものです。販売および転載は禁止します。