



nunocoto fabric sewing recipe 07

「フレンチスリーブのタックブラウス」

サイズ フリー (Mサイズ相当)

仕上がり丈 56.5cm

材料

- ・布 : 1.4m
- ・ボタン 直径 1cm×2 個
- ・薄手の接着芯 (見返し用)
- ・スプリングホック 1組

裁ち合わせ図

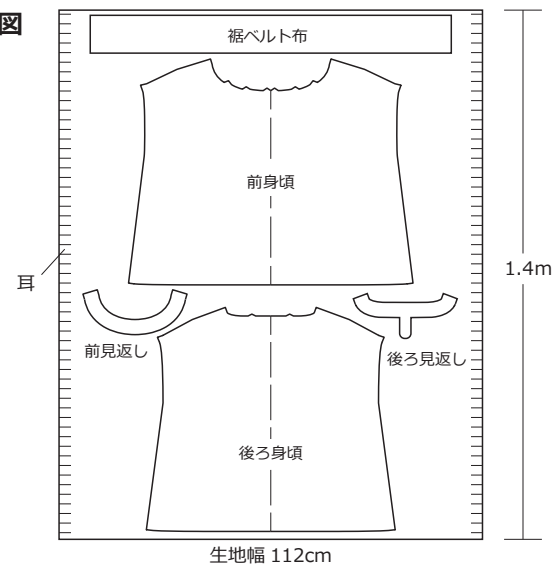

製図

太線が仕上がり線となります。ぬいしろ寸法を足してから布を裁断して下さい。

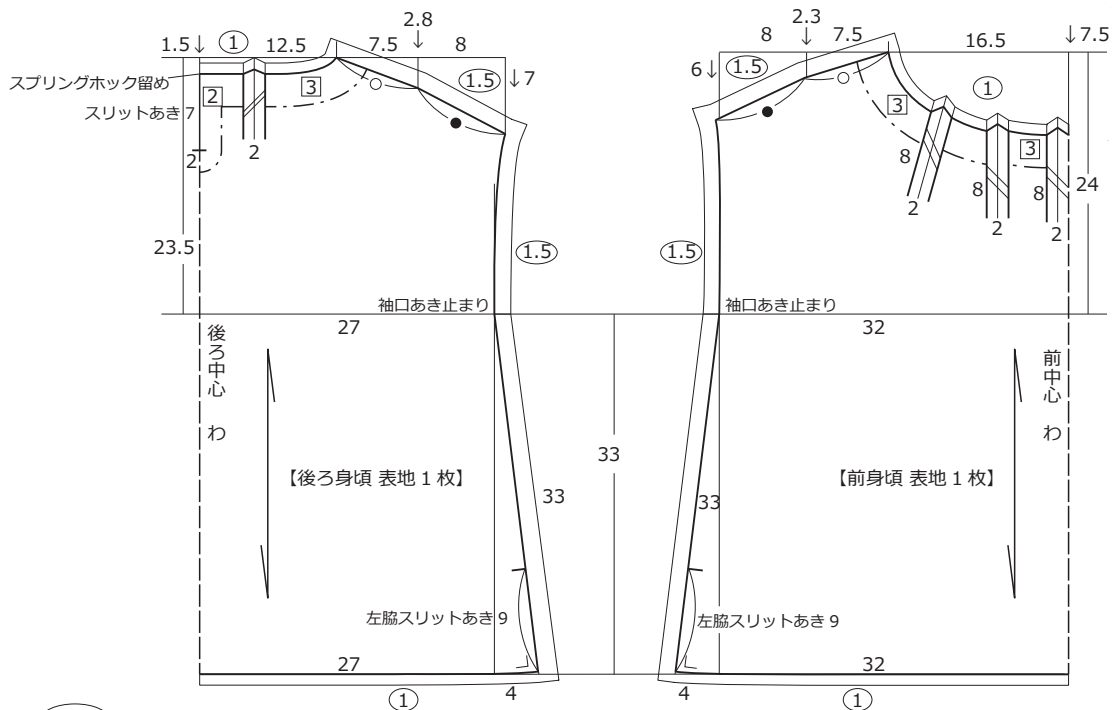

後ろ見返しぬいしろ図

【表地・接着芯 各1枚】

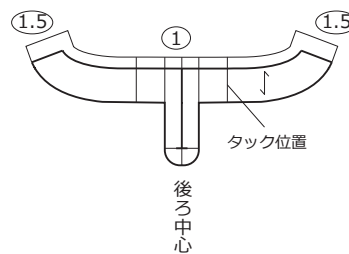

前見返しぬいしろ図

【表地・接着芯 各1枚】

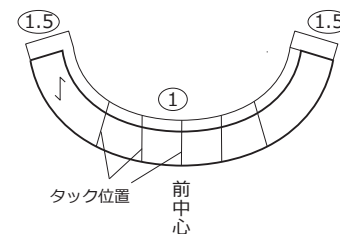

※見返しの仕上がり線は、各身頃のタックをたたんだ状態でトレースして下さい。

裾ベルト布ぬいしろ図【表地1枚】

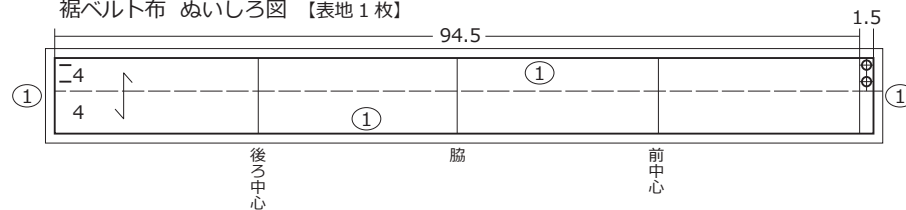

※ ○ はぬいしろ寸法

※寸法の単位は全て cm

※ - - - は見返しの仕上がり線。□ は見返し幅 (cm)

無料型紙と布の通販サイト

© nunocoto fabric

こちらの製図および作り方は、個人利用を目的としたものです。販売および転載は禁止します。

後ろ身頃 衿ぐり実寸パターン |

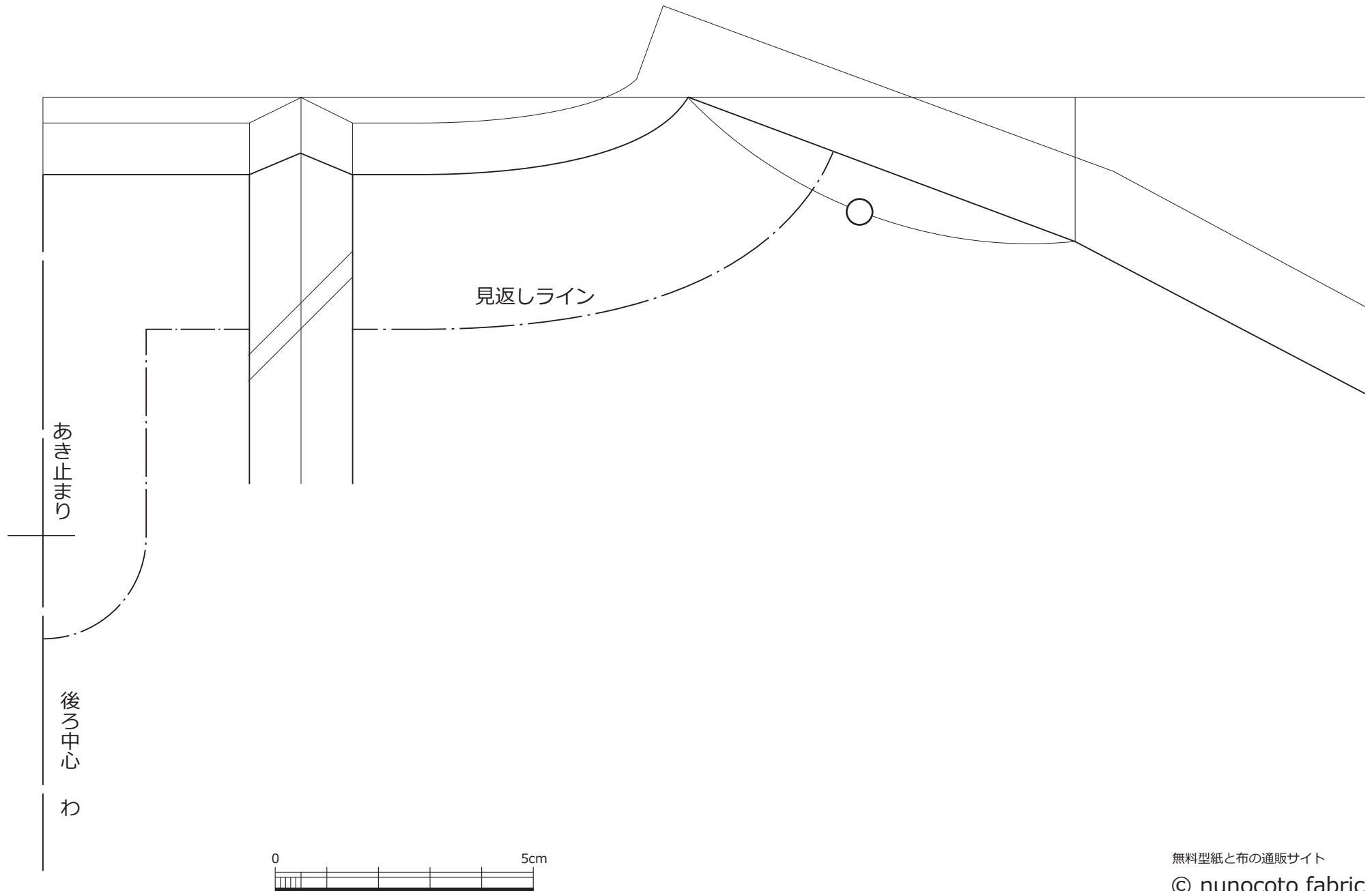

※100%縮尺で印刷されているか、必ずご確認下さい。

無料型紙と布の通販サイト

© nunocoto fabric

こちらの製図および作り方は、個人利用を目的としたものです。販売および転載は禁止します。

前身頃 衿ぐり実寸パターン

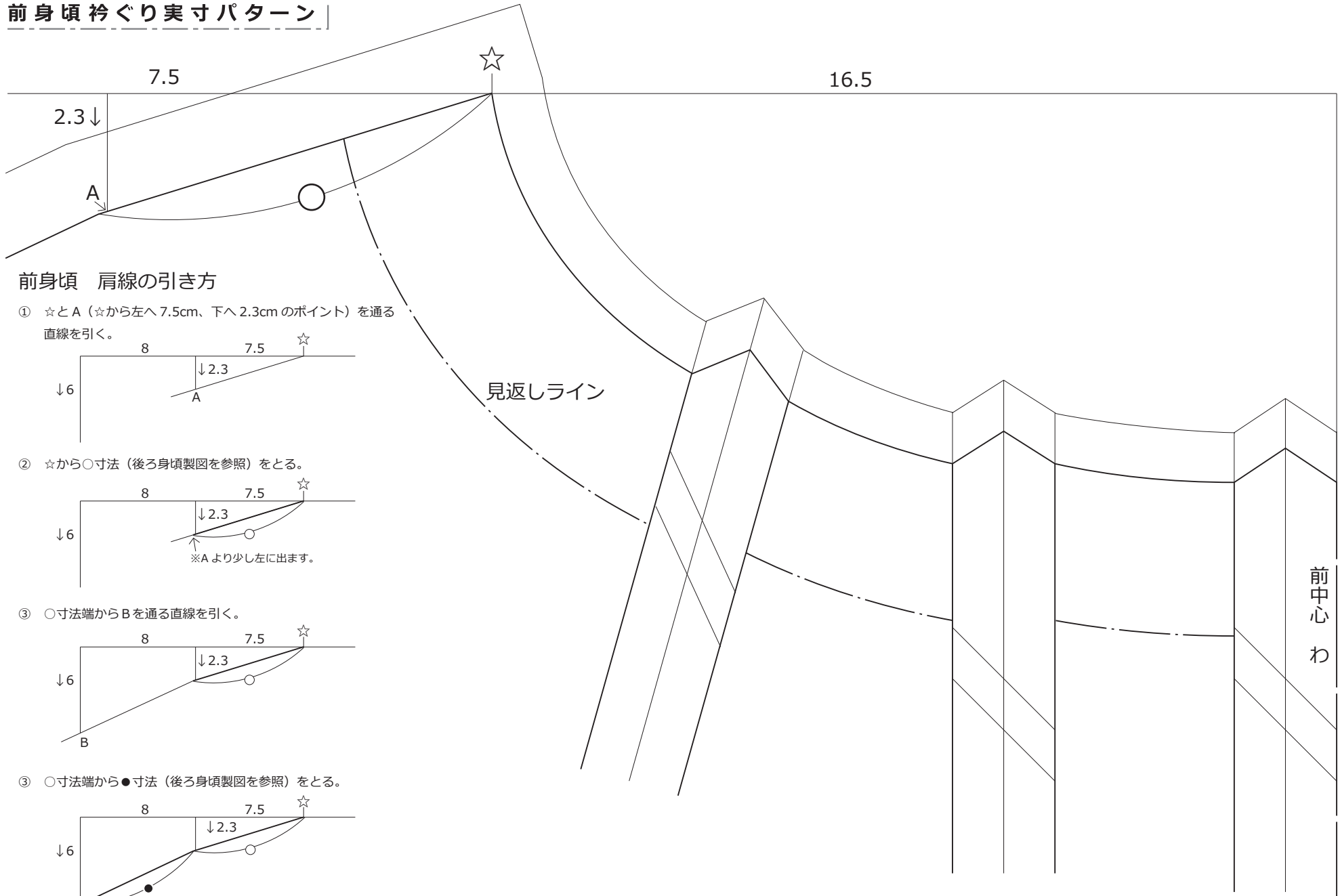

前身頃 肩線の引き方

① ☆とA (☆から左へ7.5cm、下へ2.3cmのポイント) を通る直線を引く。

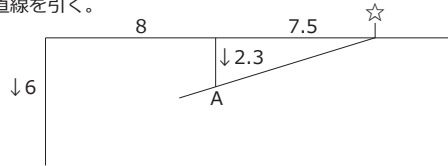

② ☆から○寸法 (後ろ身頃製図を参照) をとる。

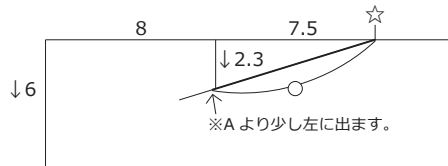

③ ○寸法端からBを通る直線を引く。

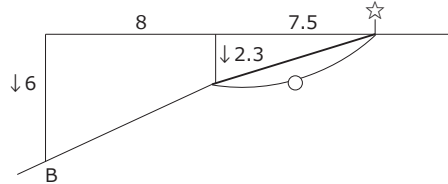

④ ○寸法端から●寸法 (後ろ身頃製図を参照) をとる。

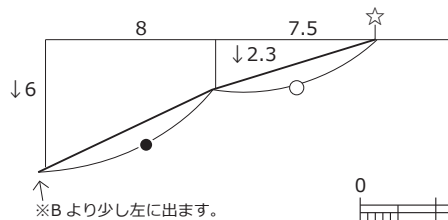

※100%縮尺で印刷されているか、必ずご確認下さい。

前中心
わ

無料型紙と布の通販サイト

© nunocoto fabric

こちらの製図および作り方は、個人利用を目的としたものです。販売および転載は禁止します。

フレンチスリーブのタックブラウスの作り方

1. 接着芯を貼って、ぬいしろ処理をする

- ①見返し裏面に接着芯を貼る。
- ②図の位置にロックミシン、またはジグザグミシンをかける。

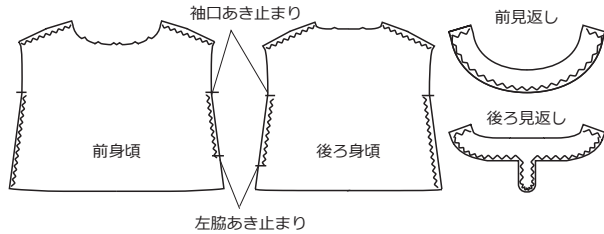

2. 肩を縫う

- ①前・後ろ身頃を中表に合わせ、図のように肩を縫う。
ぬいしろをアイロンで割り、衿ぐりのタックにアイロンで折ぐせをつける。

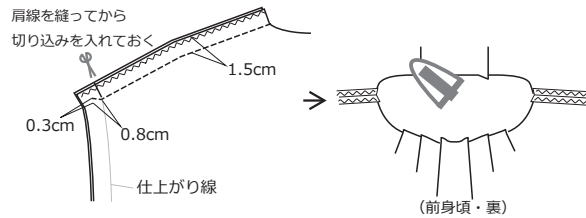

- ②前・後ろ見返しを中表に合わせ、肩を縫う。
ぬいしろをアイロンで割る。

3. 身頃と見返しを縫い合わせる

- ①身頃と見返しを中表に合わせ、衿ぐりを縫い合わせる。

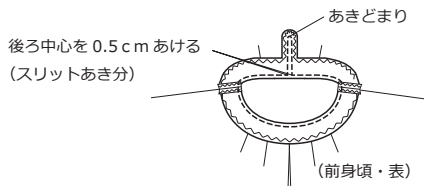

- ②衿ぐりと後ろ中心のぬいしろに図のように切り込みを入れ表返し、アイロンで整える。

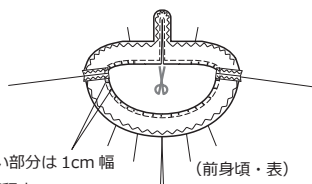

切り込み幅は、カーブがきつい部分は1cm幅
カーブが緩い部分は1.5cm幅程度

- ③衿ぐりに表からステッチを入れる。

- ④見返しと身頃の肩線を縫い合わせる。

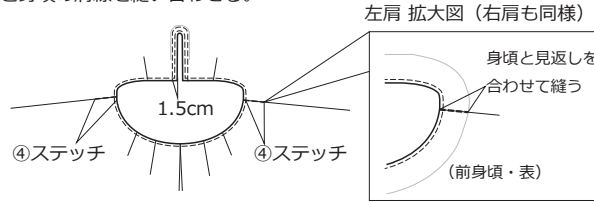

4. 袖口・脇を仕上げる

- ①袖口を0.7cm→0.8cmの三つ折りにして、アイロンで折ぐせをつける。

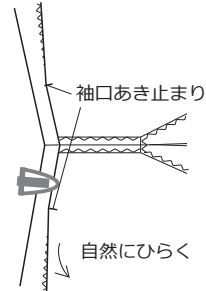

- ②折りぐせを広げ、あき止まりまで脇を縫う。

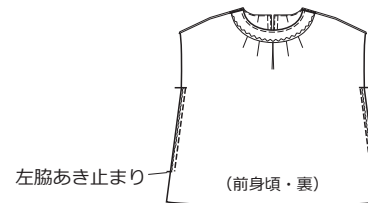

- ③脇をアイロンで割り、袖口、左脇あきにステッチをかける。

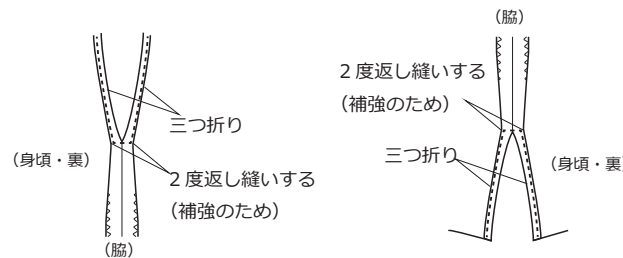

5. 裾を仕上げる

- ①裾に粗ミシンなどでギャザーを寄せ、裾ベルト布を縫いつける。

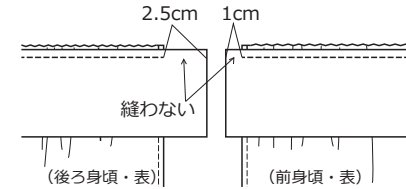

- ②裾ベルト布を図のように折り返し、ベルト端を縫う。

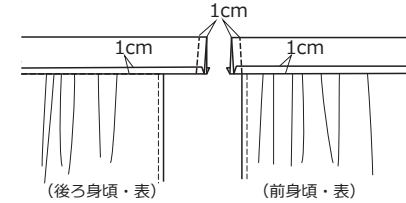

- ③裾ベルト布を表に返しアイロンで整え、ステッチをかける。

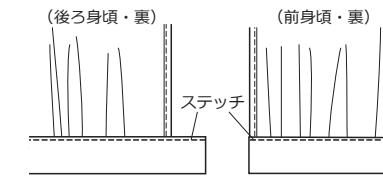

6. ボタン・ボタンホールを仕上げる

- ①ボタンを縫いつける。

- ②ボタンの厚みと大きさに合わせてボタンホールをつくる。

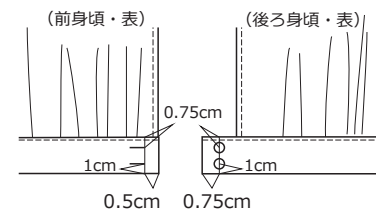

7. スプリングホックを縫いつけて完成

- ①後ろ中心の衿ぐりのスリット上端に、スプリングホックを縫いつける。

無料型紙と布の通販サイト

© nunocoto fabric

こちらの製図および作り方は、個人利用を目的としたものです。販売および転載は禁止します。