

スタンドカラーのチュニック



サイズ フリー (Mサイズ相当)
仕上がり丈 66cm

材料

- ・布 : 1.4m
- ・薄手の接着芯 : 13×6cm
- ・スプリングホック : 1組

仕上がりイメージ

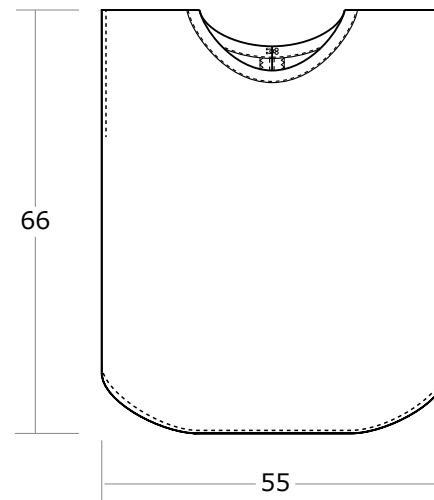

製図

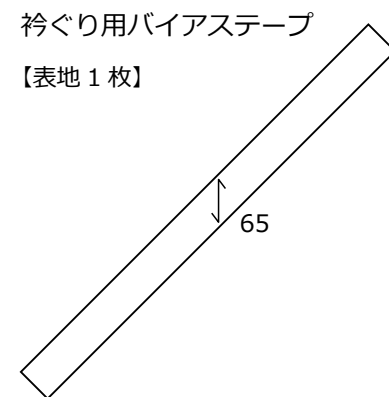
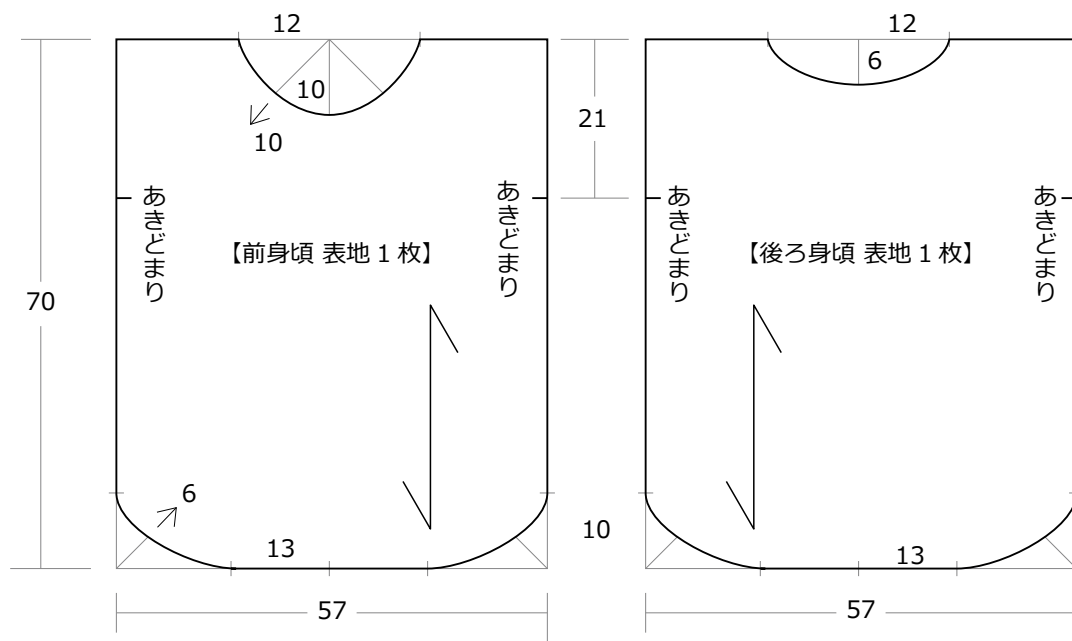

後ろ見返し
【表地 1枚 芯地 1枚】

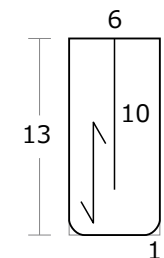

※記載寸法は、ぬいしろ分を含む

※寸法の単位は全て cm

無料型紙と布の通販サイト

© nunocoto fabric

こちらの製図および作り方は、個人利用を目的としたものです。販売および転載は禁止します。

スタンドカラーのチュニックの作り方

1. 後ろ身頃の中心を見返して始末する

①後ろ見返しの裏に接着芯を貼り、布端にロックミシンまたはジグザグミシンをかける。

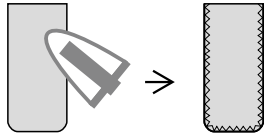

②後ろ身頃と見返しを中表に合わせて縫う。

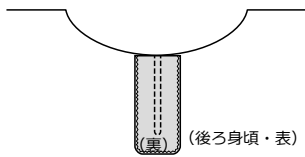

③表に返してステッチをかける。

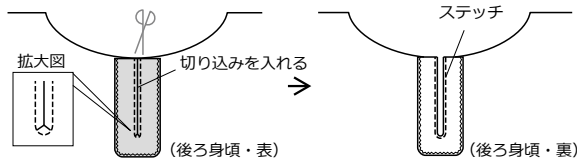

2. 肩を縫う

①前身頃と後ろ身頃を中表に合わせて縫う。

②ぬいしろに2枚一緒にジグザグミシンをかけ、後ろ身頃側へ倒しておく。

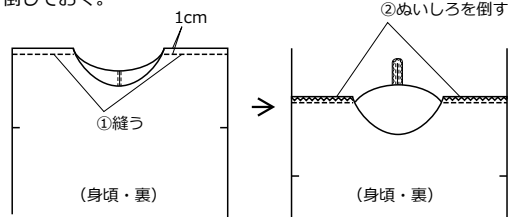

3. 脇のぬいしろを始末する

①あきどまりから裾までのぬいしろに、ロックミシンまたはジグザグミシンをかける。

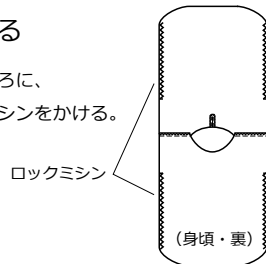

4. 袖ぐりを縫う

①袖口を1cm→1cmの三つ折りにして縫う。
あきどまりから先は自然に開いておく。

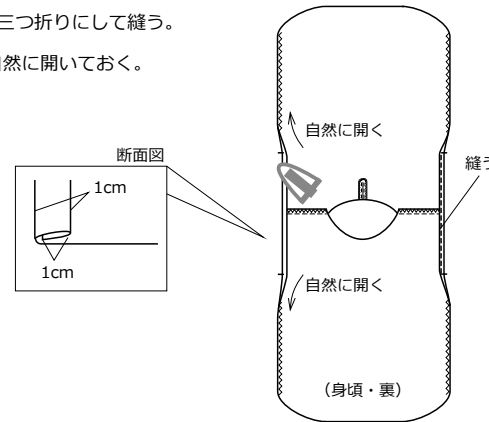

5. 裾を始末する

①裾を0.7cm→0.7cmの三つ折りにし、アイロンで落ち着かせてから縫う。

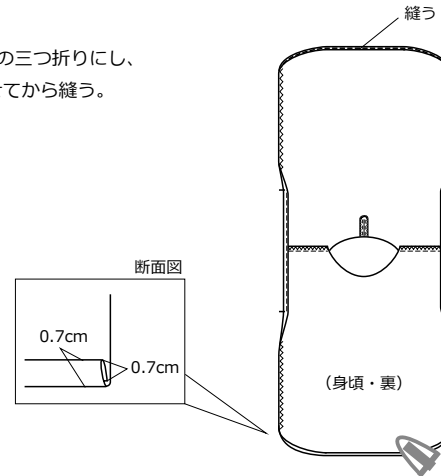

6. 脇を縫う

①図のように身頃を中表に合わせ、脇を縫う。

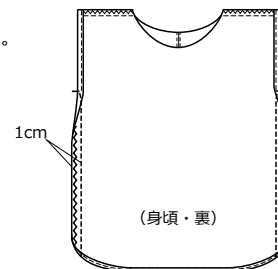

7. 衿ぐりにバイアステープをつける

①バイアステープにアイロンで折り目をつける。

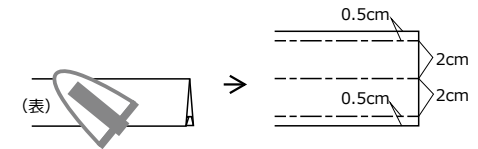

②バイアステープを衿ぐりに沿わせて、ぬいしろ0.5cmで縫う。

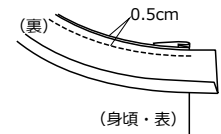

③図のように衿ぐり端を縫い、余分なテープをカットする。

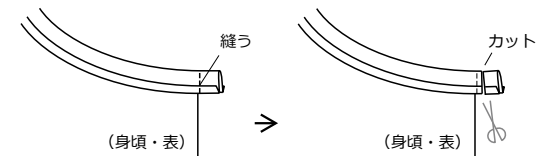

④バイアステープを表に返し、表側からステッチを入れる。

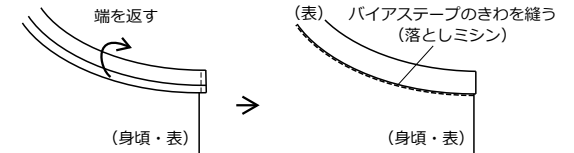

8. スプリングホックをつけて完成

①後ろ中心にスプリングホックを縫い付ける。

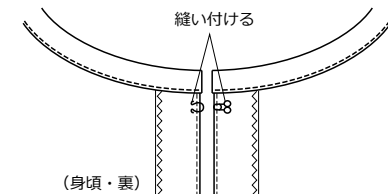

無料型紙と布の通販サイト

© nunocoto fabric

こちらの製図および作り方は、個人利用を目的としたものです。販売および転載は禁止します。