

しかくチュニック

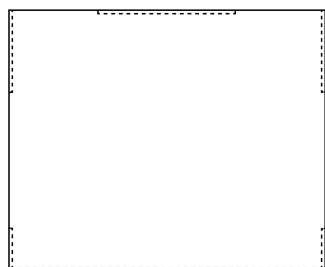

【切り替えなし】



材料 ・布：1.2m

【切り替えあり】

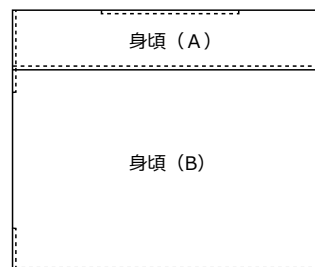

身頃 (A)

使用布 CHECK&STRIPE
オリジナルコットン

素材 コットン 100%

材料 ・布：0.4m

身頃 (B)

使用布 madomado(イエロー)

素材 100%コットン
(オックス)

材料 ・布：0.9m

サイズ フリー
(Mサイズ相当)

仕上がり丈 57cm

製図 太線が仕上がり線となります。ぬいしろ寸法を足してから布を裁断して下さい。

【切り替えなし】

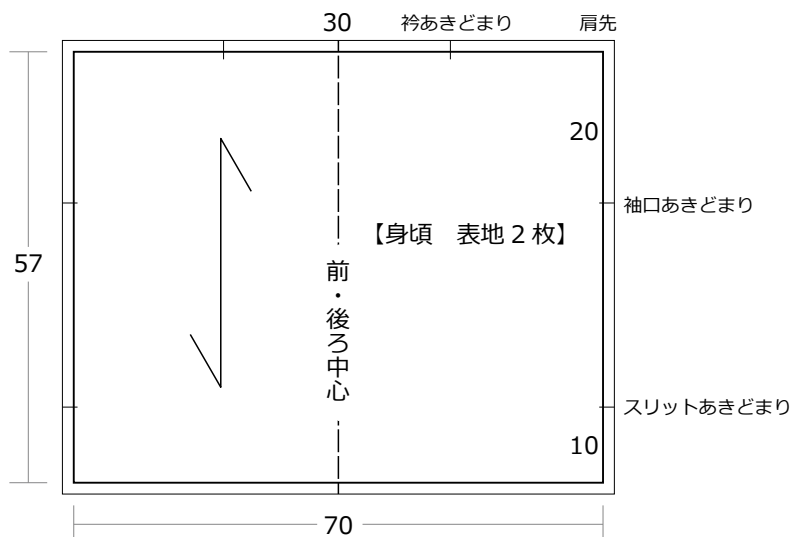

【切り替えあり】

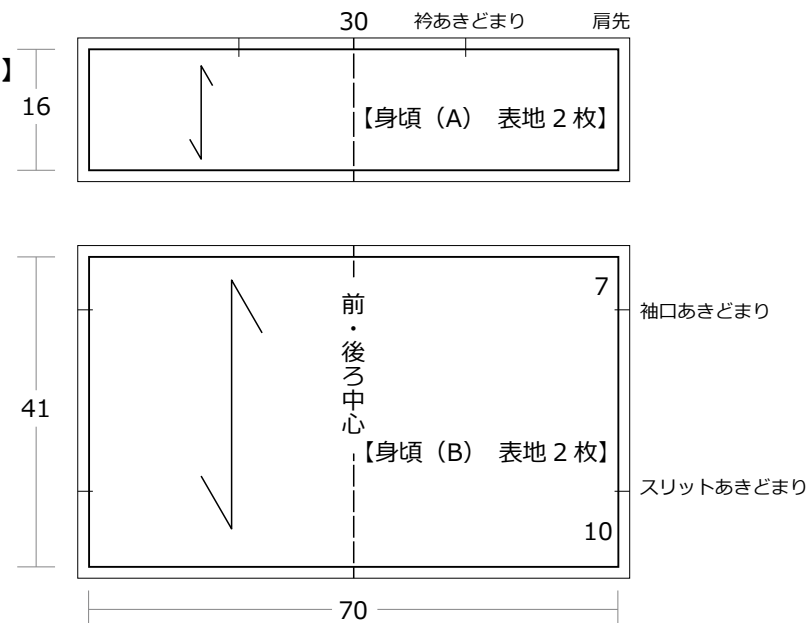

※ ぬいしろは全て 1.5cm

※ 寸法の単位は全て cm

無料型紙と布の通販サイト

© nunocoto fabric

こちらの製図および作り方は、個人利用を目的としたものです。販売および転載は禁止します。

しかくチュニックの作り方

1. むいしろ処理をする

①図の位置にロックミシンまたはジグザグミシンをかける

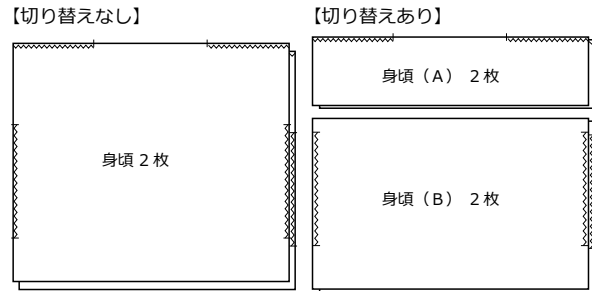

2. 肩を縫い合わせる

①衿ぐりを図のように折り、アイロンで折りグセをつけてから開いておく。

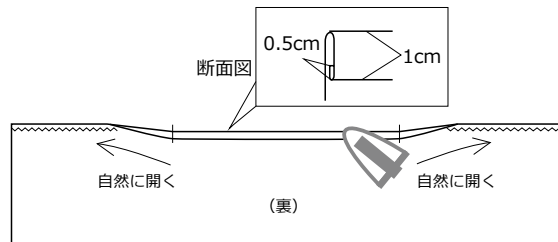

②身頃 2 枚を中表に合わせ、衿あきどまり～肩先を縫い合わせる。むいしろはアイロンで割っておく。

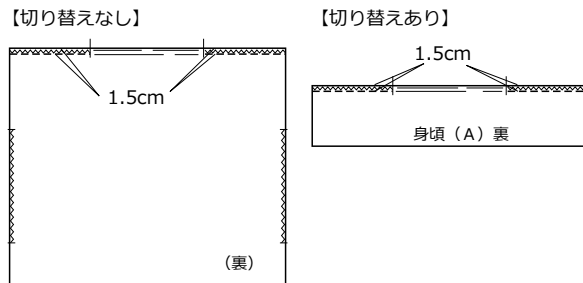

③【切り替えあり】の場合のみ

身頃 A と B を図のように中表に合わせて縫う。

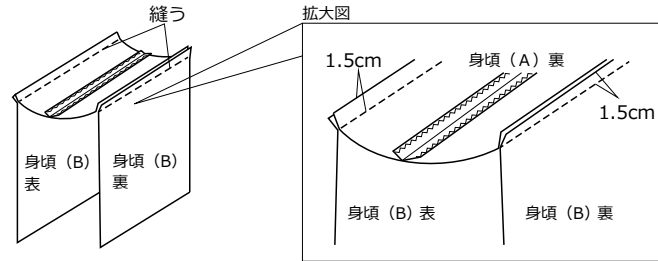

④【切り替えあり】の場合のみ

A 側のむいしろを 0.5cm 残してカットし、B 側のむいしろでくるんでから身頃 (A) に縫いつける。

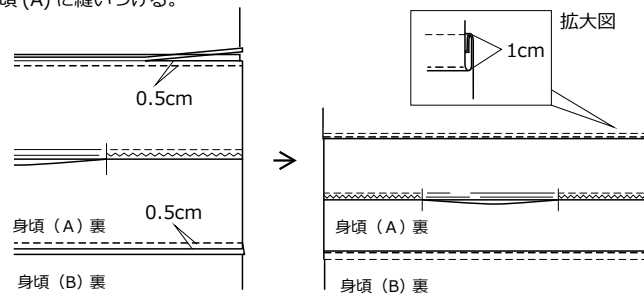

3. 脇を縫い合わせる

①袖口あきどまり、裾スリット～裾を 図のようにアイロンで折りグセをつけてから開いておく。

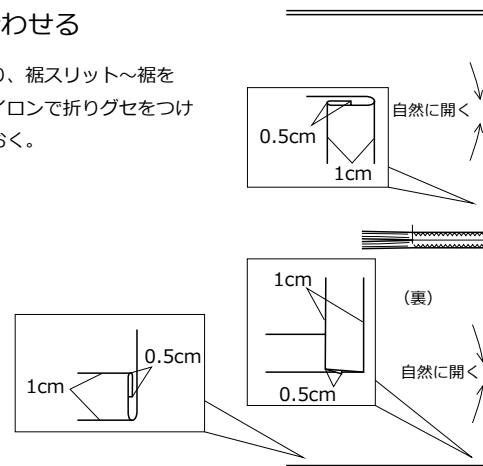

②前後身頃を中表に合わせ、袖口あきどまり～スリットあきどまりを縫い合わせる。

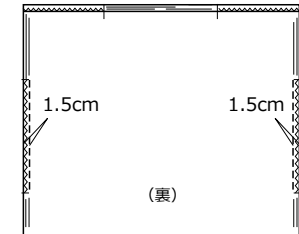

4. 衿ぐり、袖口、裾を始末して完成

①衿ぐりを 1.-①の折りグセ通りに折り、図のように縫う。

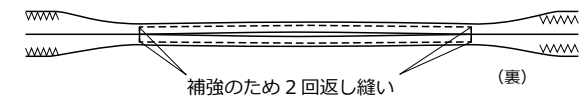

②袖口を 3.-①の折りグセ通りに折り 図のように縫う。

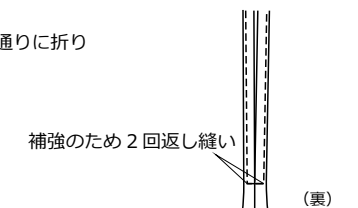

③スリット～裾を 3.-①の折りグセ通りに折り 図のように縫う。

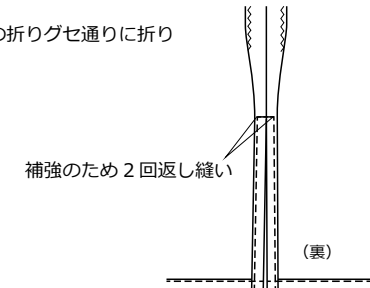

無料型紙と布の通販サイト

© nunocoto fabric

こちらの製図および作り方は、個人利用を目的としたものです。販売および転載は禁止します。