



nunocoto fabric sewing recipe 05

まえうしろチュニック

サイズ フリー (Mサイズ相当)

仕上がり丈 63cm

材料

- ・布 : 1.2m
- ・薄手の接着芯 (見返し用)

裁ち合わせ図

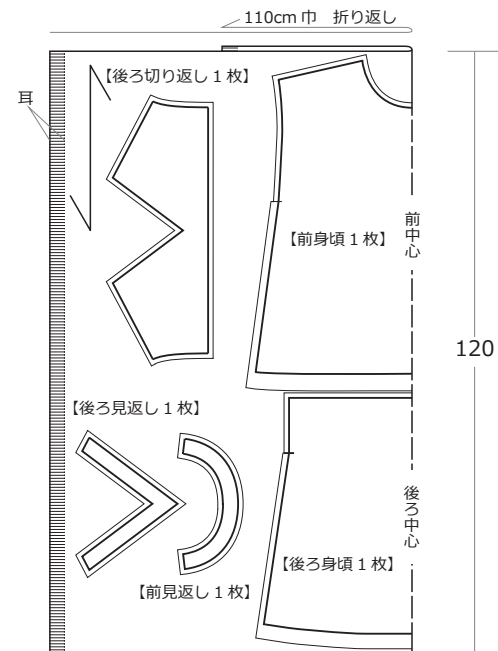

製図

太線が仕上がり線となります。ぬいしろ寸法を足してから布を裁断して下さい。

※見返しの衿ぐりラインは、身頃をトレースして下さい。

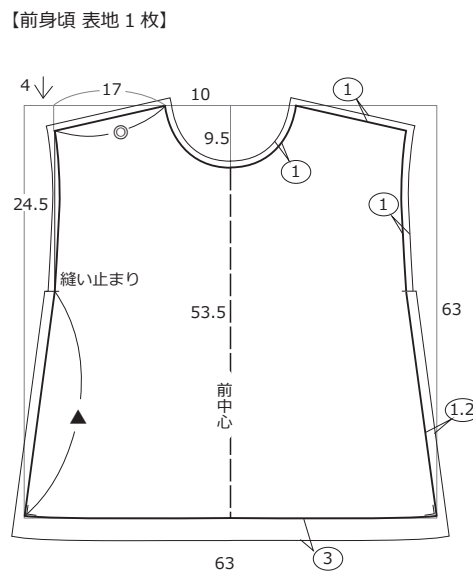
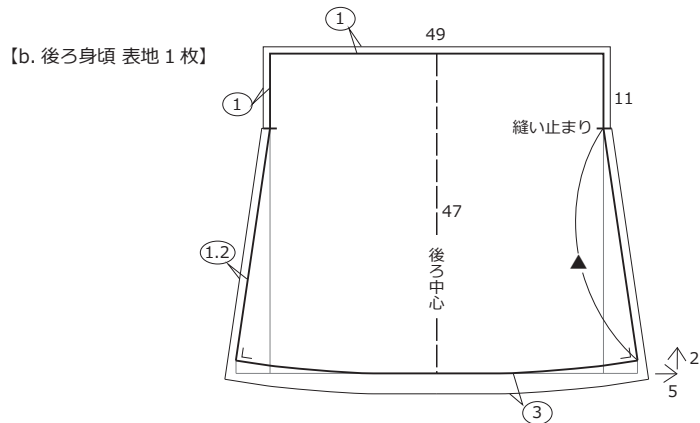
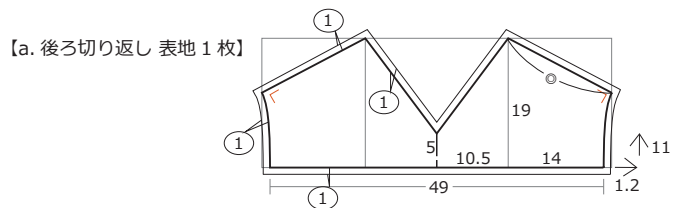

【後ろ見返し 表地 1枚・芯地 1枚】

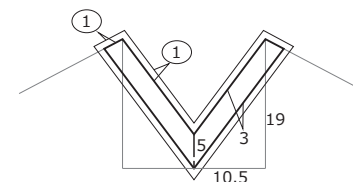

【前見返し 表地 1枚・芯地 1枚】

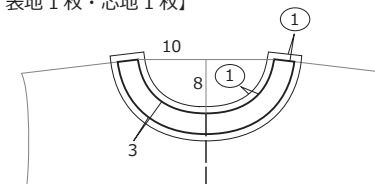

※ ○ はぬいしろ寸法
※ 寸法の単位は全て cm

無料型紙と布の通販サイト

© nunocoto fabric

こちらの製図および作り方は、個人利用を目的としたものです。販売および転載は禁止します。

まえうしろチュニックの作り方

1. 見返しを処理する

①見返しに接着芯を貼り、周囲をロックミシンまたはジグザグミシンで始末する。

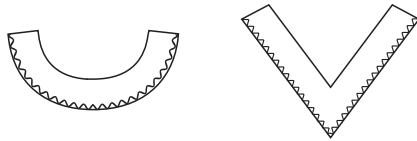

②前後の見返しを肩で縫い合わせる。

※ぬいしろはアイロンで開いて、ロックミシンまたはジグザグミシンで始末する。

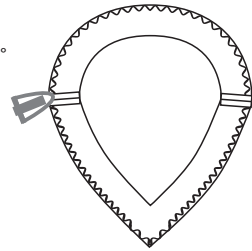

2. 後ろ身頃を作る

①後ろ身頃のパーツ a と b を中表に合わせて、縫い合わせる。

※ぬいしろは、2枚の端を合わせてロックミシンまたはジグザグミシンで始末し、上側に倒しておく。

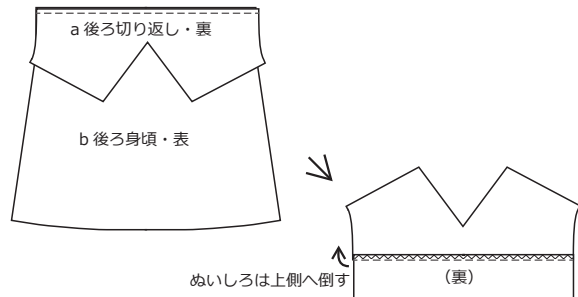

②アイロンで整え、0.2cm のところで押さえミシンをかける。

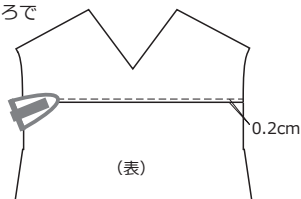

3. 前後身頃を縫う

①前後身頃の肩部分を縫い合わせる

※ぬいしろは、アイロンで開いてロックミシンまたはジグザグミシンで始末し、後ろ側に倒しておく。

4. 身頃の両脇を処理する

①縫い止まりまで、ロックミシンまたはジグザグミシンをかける。

5. 身頃と見返しを縫い合わせる

①身頃と見返しを中表で合わせ、襟ぐりを縫う

②ぬいしろに細かく切り込みを入れる。

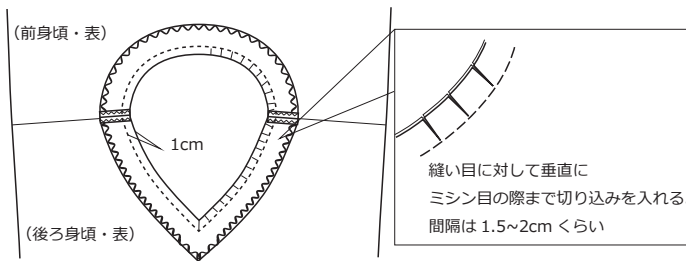

③表に返して 2.5cm でステッチをかける。

6. 袖ぐりを三つ折りし、アイロンをかける。

①袖ぐりを 0.5cm→0.5cm の三つ折りにして、アイロンをかける。

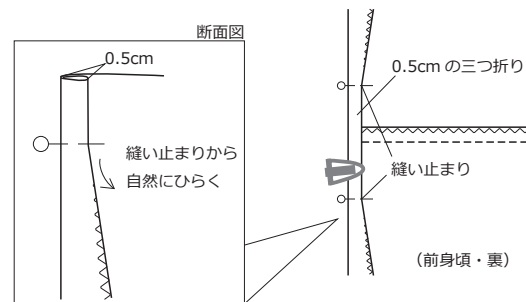

7. 前後身頃を中表に合わせて、わきを縫う。

①裾から縫い止まりまで、ぬいしろ 1.2cm で縫う。

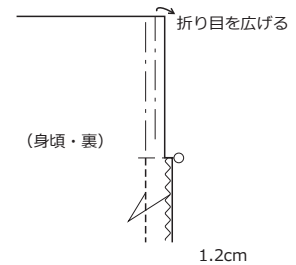

8. 袖ぐりを仕上げる。

①袖ぐりを折りなおして、0.2cm にステッチをかける。

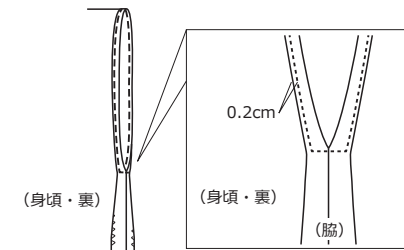

9. 裾を三つ折りにして完成。

① 裾を 1cm→2cm の三つ折りして縫う。

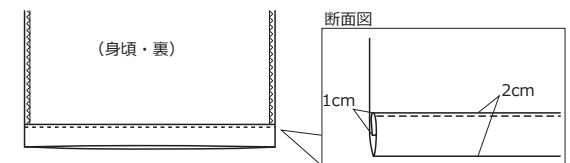

無料型紙と布の通販サイト

© nunocoto fabric

こちらの製図および作り方は、個人利用を目的としたものです。販売および転載は禁止します。