

基本の巾着袋 【大】両ひも 【小】片ひも



【大】両ひも

完成寸法

タテ 28cm × ヨコ 24cm

材料

- ・布 タテ 33cm × ヨコ 26cm を 2 枚
- ・ひも 65cm を 2 本

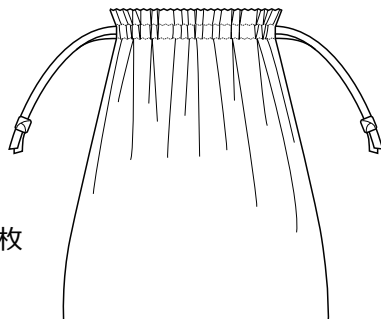

【小】片ひも

完成寸法

タテ 16cm × ヨコ 14cm

材料

- ・布 タテ 20cm × ヨコ 30cm を 1 枚
- ・ひも 40cm を 1 本

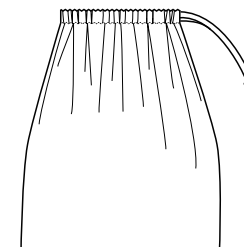

無料型紙と布の通販サイト

© nunocoto fabric

こちらの製図および作り方は、個人利用を目的としたものです。販売および転載は禁止します。

基本の巾着袋の作り方 (ミシン縫い)

1. めいしろ処理をする

①図の位置にロックミシンまたはジグザグミシンをかける。

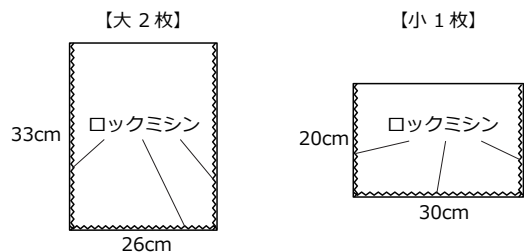

2. 本体を縫い合わせる

①中表に生地を合わせ、めいしろ 1cm で図のように縫い合わせる。

※往復して縫う (縫い目を重ねる) ことで、縫い目が裂けにくくなります。

【大の縫い方】

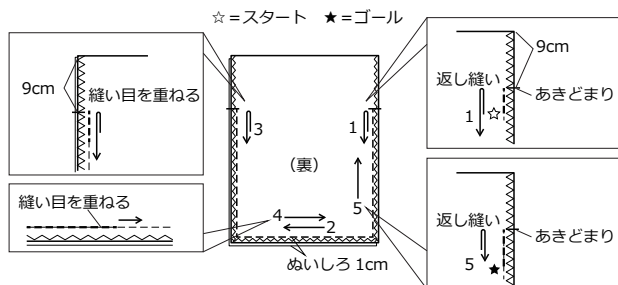

【小の縫い方】

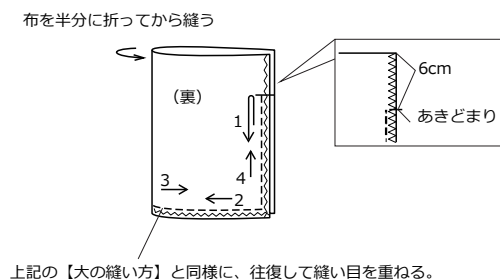

3. ひも口のめいしろを落ち着かせる

①めいしろをアイロンで片側に倒し、ひも口のめいしろはアイロンで割る。

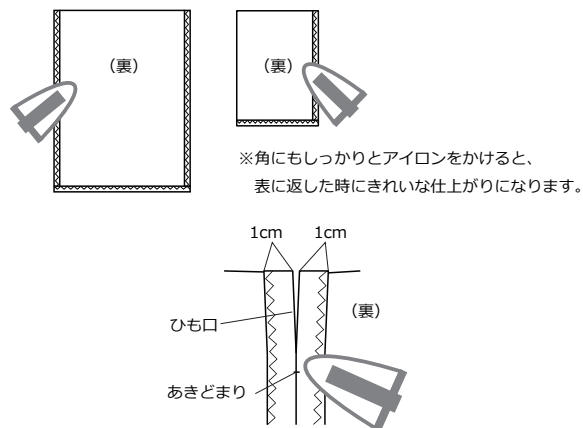

4. サイドのひも口を始末する

①ひも口のめいしろにステッチを入れる。

☆=スタート ★=ゴール
(コの字になるように縫う)

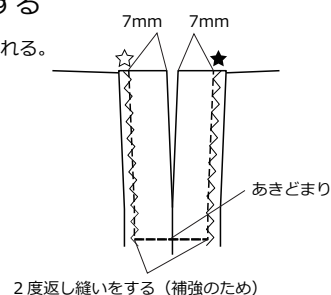

5. 巾着口を始末する

①巾着口を【大】は 1cm→3cm、【小】は 1cm→1.5cm に三つ折りして縫う。

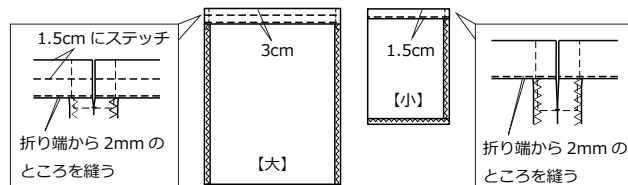

6. 表に返し、ひもを通して完成

①本体を表に返し、アイロンで形を整える。

※角のめいしろを親指と人差し指で挟みながら表に戻すと、角がきれいに出来ます。

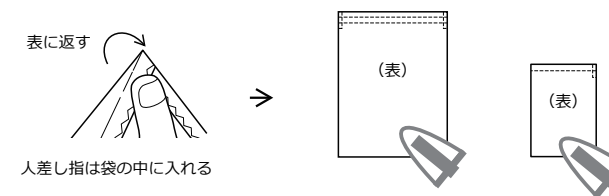

②図のようにひもを通し、ひも端を合わせて結び目をつくる。

※紐端をクリップで挟んでおく、抜け防止になります。

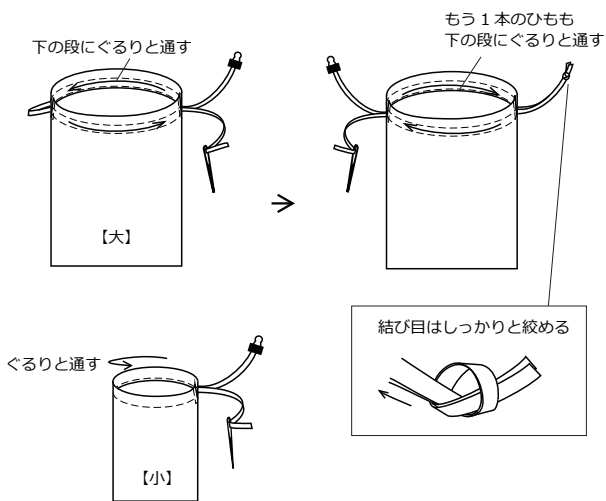

※ひも通しがない場合、ヘアピンや安全ピンで代用できます。

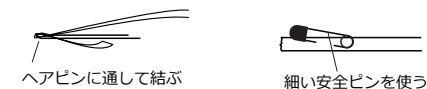

無料型紙と布の通販サイト

© nunocoto fabric

こちらの製図および作り方は、個人利用を目的としたものです。販売および転載は禁止します。

基本の巾着袋の作り方(手縫い)

完成寸法

- 【大】 タテ 28cm× ヨコ 24cm (両ひもタイプ)
- 【小】 タテ 16cm× ヨコ 14cm (片ひもタイプ)

材料

- ・布 【大】 タテ 34cm× ヨコ 28cm を 2 枚
【小】 タテ 21cm× ヨコ 32cm を 1 枚
- ・ひも 【大】 65cm を 2 本
【小】 40cm を 1 本

1. 本体を縫い合わせる

- ①中表に生地を合わせ、ぬいしろ 2cm で図のようになみ縫いか半返し縫いで縫い合わせる。

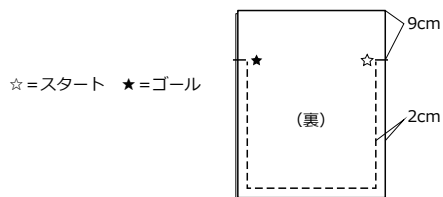

2. 折りふせ縫いでぬいしろを始末する

- ※片方の面に、ぬいしろを処理した縫い目が見えます。

a = 表から縫い目が見える面

b = 縫い目が見えない面



- ①ひも口のぬいしろをあきどまりまで、a は 1cm に折る。
b は 1cm→1cm の三つ折りにする。

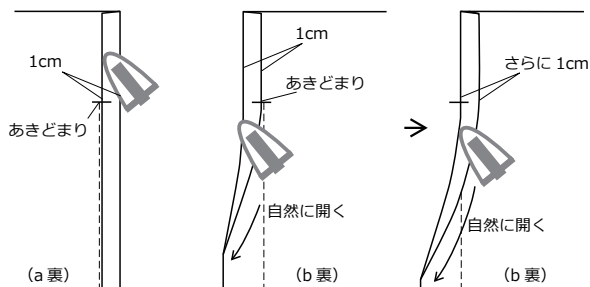

- ②a のぬいしろを、図のように 1cm カットする。

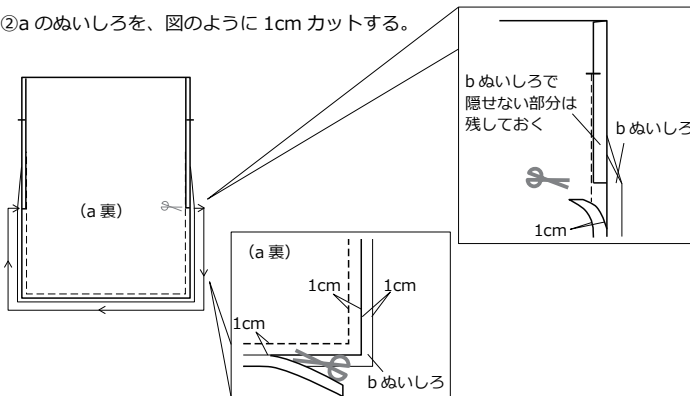

- ③b のぬいしろで a のぬいしろ端をくるむようにアイロンで折り目をつける。

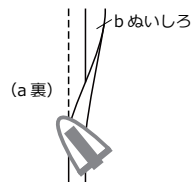

- ④布端が隠れるように、a 側へぬいしろを倒す。

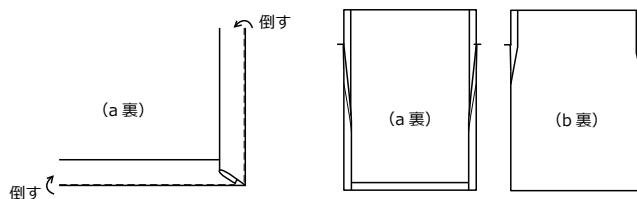

- ⑤ぬいしろの内側の端から 1mm のところで、ぬいしろを a に縫いつける。
※b を一緒に縫い合わせてしまわないよう、ご注意ください。

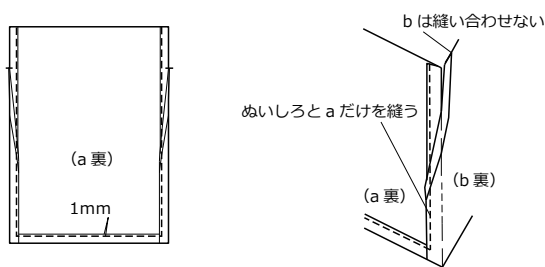

— ここからは ミシン縫いの【5】以降と同様 —

巾着作りのポイント

・三つ折り

- 「基本の巾着」では、口を三つ折りで始末します。
三つ折りにする場合、「1cm→2cm」、「0.5cm→1.5cm」のように「折り幅→ひも通し幅」という順で表記しております。

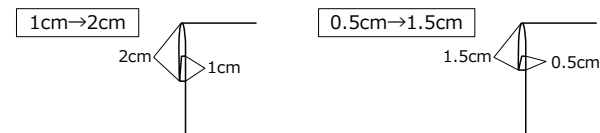

・ひも口の段数 (フリルなし・あり)

1 段

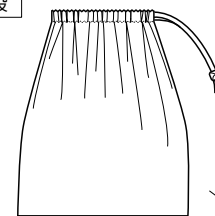

2 段

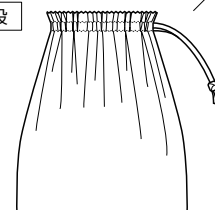

巾着口のシルエットが変わります。
お好みでお選び下さい。

・巾着の各部名称

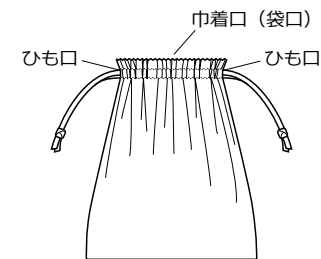

無料型紙と布の通販サイト

© nunocoto fabric

こちらの製図および作り方は、個人利用を目的としたものです。販売および転載は禁止します。